

**KARMA**<sup>®</sup>  
www.karmaitaliana.it

# **UMP 700**

## Lettore karaoke universale

---

**Manuale di istruzioni**



## Complimenti per la sua ottima scelta.

*Ci complimentiamo vivamente per la Sua scelta, il prodotto Karma da Lei acquistato è frutto di un'accurata progettazione da parte di ingegneri specializzati.*

*Per la sua realizzazione sono stati impiegati materiali di ottima qualità per garantirne il funzionamento nel tempo.*

*Il prodotto è stato realizzato in conformità alle severe normative di sicurezza imposte dalla Comunità Europea, garanzia di affidabilità e sicurezza.*

*Vi preghiamo di leggere attentamente questo manuale prima di cominciare ad utilizzare l'apparecchio al fine di sfruttarne appieno le potenzialità.*

*La Karma dispone di numerosi prodotti accessori che potranno completare il vostro apparecchio.*

*Vi invitiamo quindi a visionare l'intera gamma dei nostri prodotti visitando il sito internet:*

***[www.karmaitaliana.it](http://www.karmaitaliana.it)***

*sul quale troverete, oltre a tutti i nostri articoli, descrizioni accurate e documentazioni aggiuntive sviluppate successivamente all'uscita del prodotto.*

*I nostri uffici sono a vostra completa disposizione per qualsiasi chiarimento o informazione.*

*Ci auguriamo che rimarrete soddisfatti dell'acquisto e Vi ringraziamo nuovamente per la fiducia riposta nel nostro marchio.*

## Precauzioni ed avvertenze

- Conservare il manuale per future consultazioni e allegatelo se cedete l'apparecchio ad altri. Visitate periodicamente il ns sito internet per verificare la presenza di eventuali aggiornamenti.
- Assicuratevi sempre di collegare l'apparecchio con il voltaggio adeguato.
- Questo prodotto non è adatto ad usi esterni (in presenza di umidità)
- Per evitare il rischio di incendi o cortocircuiti non esponete mai l'apparecchio alla pioggia o all'umidità.
- Non utilizzare con temperature ambiente superiori ai 35C°.
- In caso di problemi di funzionamento interrompete l'uso immediatamente. Non tentate di riparare l'apparecchio per conto vostro, ma rivolgetevi all'assistenza autorizzata. Riparazioni effettuate da personale non competente potrebbero creare gravi danni sia all'apparecchio che alle persone.
- Controllate che il cavo di alimentazione non sia rovinato.
- Non staccate il cavo di alimentazione tirandolo dal filo.



### **ATTENZIONE:**

Subito dopo aver ricevuto l'apparecchio aprite delicatamente la scatola e, controllate attentamente il contenuto per accertarvi che tutte le parti siano presenti e in buone condizioni. Segnalate immediatamente al venditore, eventuali danni da trasporto subiti dall'apparecchio o dall'imballo. In caso di reso è importante che il prodotto sia completo dell'imballo originale, vi suggeriamo quindi di conservarlo.



Questo simbolo vi avverte della presenza di materiale non isolato "sotto tensione" ad elevato voltaggio, all'interno del prodotto, che può costituire pericolo di folgorazione per le persone



Questo simbolo vi avverte della presenza di istruzioni d'uso e manutenzione importanti, nel manuale o nella documentazione che accompagna il prodotto



Il marchio CE indica che questo prodotto è conforme alle norme della Comunità Europea: EMC (Compatibilità Elettromagnetica) e LVD (Direttive sulla Bassa Tensione). La documentazione di conformità in forma completa è reperibile presso la società Karma Italiana Srl.



**Ai sensi dell'art. 13 del decreto Legislativo 25 Luglio 2005, n. 151 " Attuazione delle Direttive 2002/95/CE, 2002/96/CE e 2003/108/CE, relative alla riduzione dell'uso di sostanze pericolose nelle apparecchiature elettriche ed elettroniche, nonché allo smaltimento dei rifiuti".**

Il simbolo del cassonetto barrato riportato sull'apparecchiatura indica che il prodotto alla fine della propria vita utile deve essere raccolto separatamente dagli altri rifiuti. L'utente dovrà, pertanto, conferire l'apparecchiatura integra dei componenti essenziali giunta a fine vita agli idonei centri di raccolta differenziata dei rifiuti elettronici ed elettrotecnici, oppure riconsegnandola al rivenditore al momento dell'acquisto di nuova apparecchiatura di tipo equivalente, in ragione di uno a uno. L'adeguata raccolta differenziata per l'avvio successivo dell'apparecchiatura dimessa al riciclaggio, al trattamento e allo smaltimento ambientale compatibile contribuisce ad evitare possibili effetti negativi sull'ambiente e sulla salute e favorisce il riciclo dei materiali di cui è composta l'apparecchiatura. Lo smaltimento abusivo del prodotto da parte dell'utente comporta l'applicazione delle sanzioni amministrative di cui al D.Lgs n. 152/2006 (parte 4 art.255)



Questo simbolo indica la conformità del prodotto alle normative internazionali RoHS (Restriction of certain Hazardous Substances) che limita l'impiego di determinate sostanze pericolose nelle apparecchiature elettriche ed elettroniche immesse sul mercato europeo dal 1° luglio 2006. Fa parte di una serie di Direttive UE sull'ambiente ed è connessa strettamente alla Direttiva RAEE (Rifiuti di Apparecchiature Elettriche ed Elettroniche).

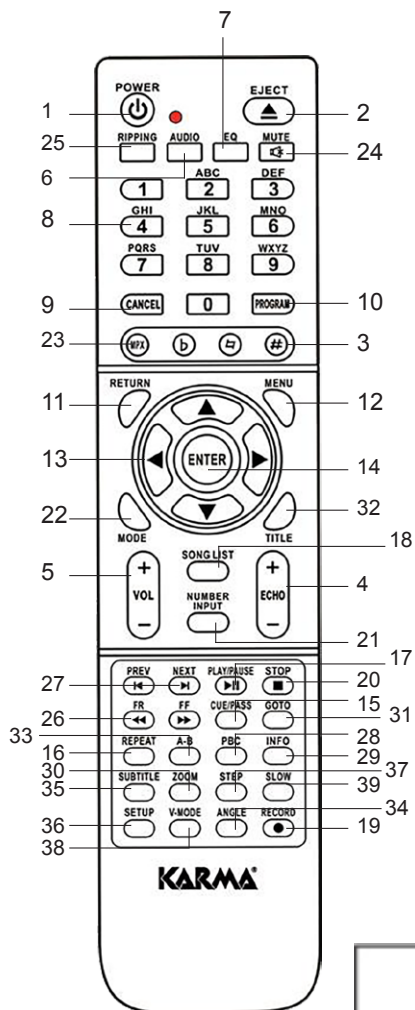

N°	Funzione	N°	Funzione
1	POWER	21	NUMBER INPUT
2	OPEN/CLOSE	22	MODE
3	TASTO TONALITA'	23	MPX
4	ECO	24	MUTE
5	VOLUME	25	RIPPING
6	AUDIO	26	VELOCITA' +/-
7	EQUALIZZATORE	27	TRACCIA +/-
8	TASTIERA	28	PCB
9	CANCEL	29	INFO
10	PROGRAM	30	ZOOM
11	RETURN	31	GOTO
12	MENU	32	TITLE
13	TASTI FRECCIA	33	A-B
14	ENTER	34	ANGLE
15	CUE/PASS	35	SUBTITLE
16	REPEAT	36	SETUP
17	PLAY/PAUSA	37	STEP
18	SONG LIST	38	SLOW
19	RECORD	39	V-MODE
20	STOP		

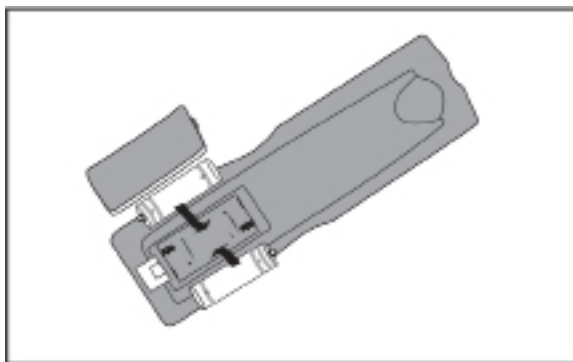

Per la sostituzione delle batterie, rimuovete il coperchietto posto sul retro del telecomando ed inserite 2 batterie rispettando le polarità indicate.

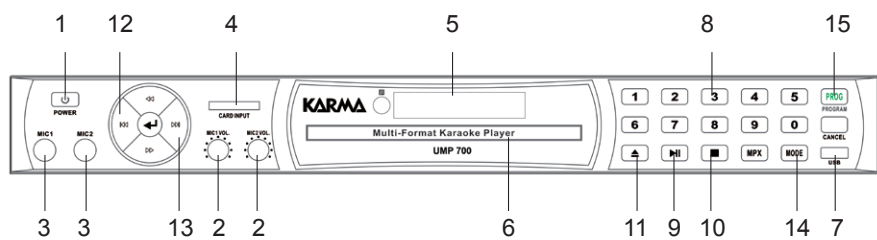

N°	Funzione/Descrizione	N°	Funzione/Descrizione
1	Tasto Power ON/OFF	9	Tasto di riproduzione
2	Volumi Mic 1/2	10	Tasto Stop
3	Ingresso jack Mic 1/2	11	Tasto Eject
4	Ingresso SD	12	Indietro
5	Display	13	Avanti
6	Vano CD	14	Tasto Mode
7	Ingresso USB	15	Tasto Program
8	Tasti numerici		

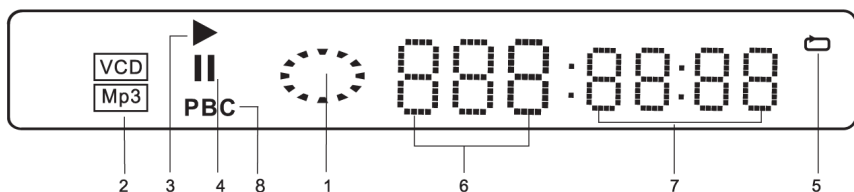

N°	Funzione/Descrizione	N°	Funzione/Descrizione
1	Indica la riproduzione	5	Indicatore Repeat
2	Formato brano	6	Info Traccia
3	Riproduzione	7	Info Time
4	Pausa	8	Modalità PBC

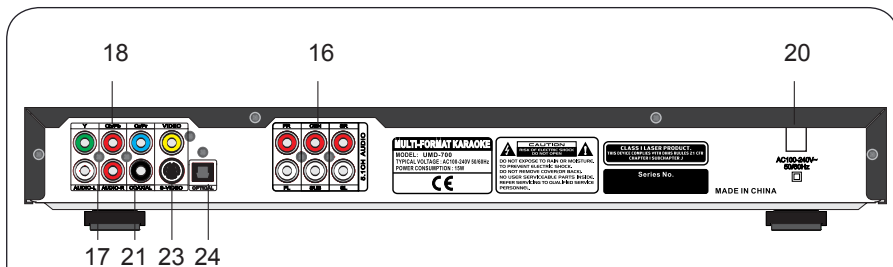

N°	Funzione/Descrizione	N°	Funzione/Descrizione
16	Uscita audio 5.1	21	Uscita coassiale
17	Uscita audio tramite RCA	22	RCA uscita video
18	RCA uscita video Y.Cb.Cr.	23	Uscita video S-VHS
19	Uscita video tramite RCA	24	Uscita ottica per audio
20	Presenza di alimentazione		

## Supporti di memoria

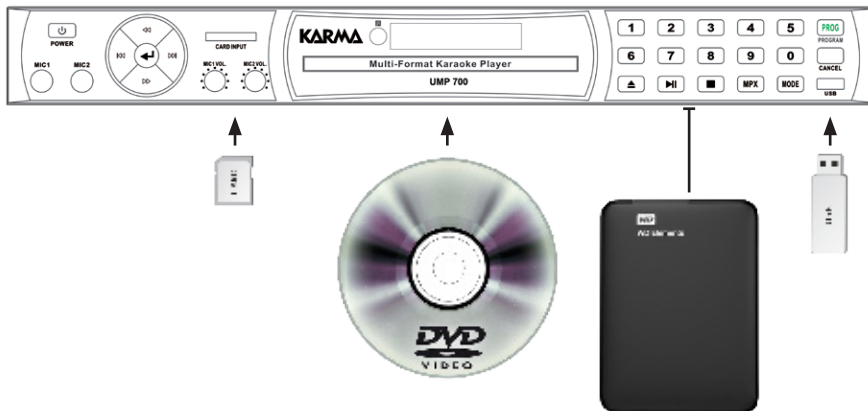

Questo apparecchio è in grado di leggere i brani contenuti sia su CD/DVD che su chiavette USB, schede SD o Hard disc collegati alla presa USB. Qualche supporto potrebbe non essere compatibile, suggeriamo l'utilizzo di chiavette USB 2 e schede SD almeno in classe 4. I supporti devono essere formattati in formato "FAT32".

Prima di utilizzare il lettore karaoke e di apportare qualsiasi collegamento, assicuratevi che sia staccato dalla presa di corrente. Tutti i collegamenti vanno effettuati con apparecchio spento. Controllate, inoltre il corretto voltaggio selezionato.

Collegate il lettore alla TV, utilizzando per la parte video uno dei 3 connettori disponibili sul lettore(video, S-VHS o composito) e per la parte audio, 2 RCA alle prese "Music output"(4).

Se disponete di un'impianto di amplificazione esterno, collegatelo alle prese "Karaoke out"(37).

Nel caso in cui abbiate un sistema surround, potrete utilizzare invece le prese separate(29) per i canali anteriori, posteriori, centrale e subwoofer.

E' presente anche una presa digitale(34) per cavi a fibra ottica.

Se avete uno schermo di nuova generazione potete collegare il lettore alla TV tramite cavo HDMI sfruttando la massima qualità video.

Terminati i collegamenti audio/video collegate la presa di alimentazione e inserite la spina nella presa di corrente elettrica domestica 220V.

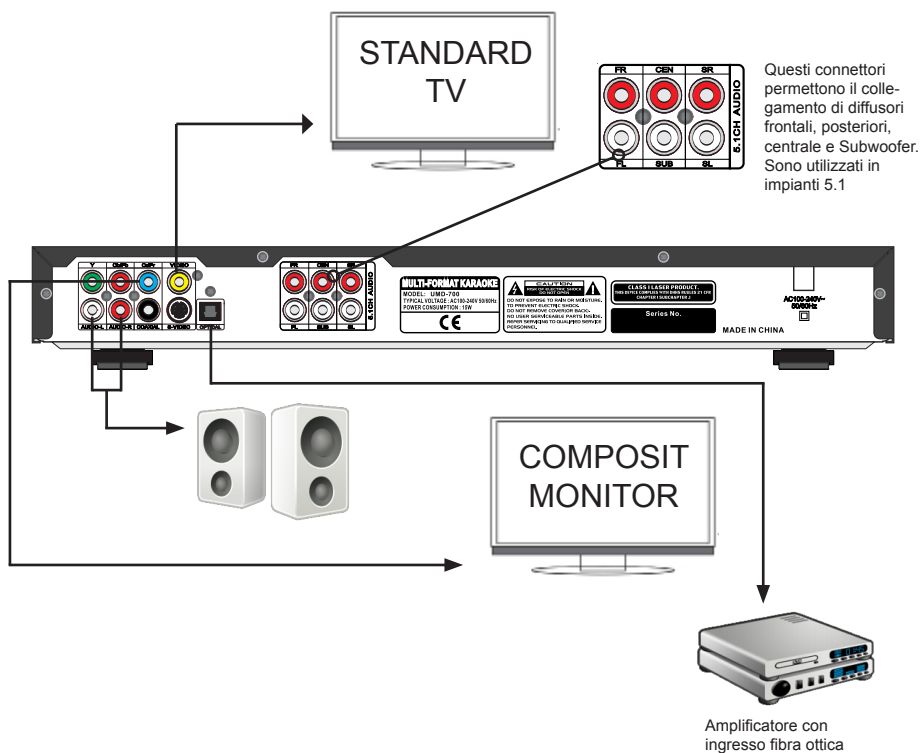



## OPERAZIONI DI BASE

**AUDIO:** Premete il tasto "AUDIO" per selezionare il canale audio, la lingua del disco o file AVI.

**EQ (Equalizer):** Potete gestire l'equalizzazione per i vostri brani musicali.

- Premete ripetutamente il tasto "EQ" e selezionate uno delle impostazioni: "CLASSIC/ ROCK/ JAZZ/ POP/ USER/ STANDARD"

- Se avete selezionato "USER", tramite le frecce potrete regolare i singoli parametri.

**RETURN:** Premete RETURN per tornare al livello precedente del Menu.

**MENU:** Premete MENU dal menu del disco a video.

Tramite le frecce ◀▶▼▲ o i tasti numerici (0~9) selezionate l'opzione desiderata quindi premete ENTER per confermare.

**CUE/PASS:** Permette di saltare all'inizio del video.

**REPEAT:** Premetelo durante la riproduzione per ripetere un capitolo, traccia o titolo.

**PBC:** Playback Control solo durante la riproduzione di VCD 2.0

Se il vostro CD è marcato come VCD2.0 o PBC, potete selezionare l'informazione desiderata o immagine nel MENU sullo schermo. A seconda del disco, potreste avere immagini differenti..

- PBC ON: Inserito un disco, se disponibile potrebbe apparire un menu prima della riproduzione. Usate i tasti numerici (0-9) per scegliere direttamente la traccia desiderata. Confermate con enter.

- PBC OFF: Selezionate PBC OFF per saltare il menu e lanciare la riproduzione dall'inizio.

**INFO:** Potete vedere a video alcune informazioni sul brano riprodotto. Premete ripetutamente il tasto INFO.

**GOTO (Time Search):** Permette di riprodurre un preciso punto del brano.

- Premete il tasto GOTO, quindi tramite le frecce (◀▶▼▲) selezionate il capitolo oppure

- usate i tasti numerici(0-9) e confermate con enter.

**ZOOM:** Premete ZOOM per allargare l'immagine durante la riproduzione. i valori sono "2X - 3X - 4X - 1/2 - 1/3 - 1/4 - OFF"

**TITLE:** Premetelo per entrare nel menu TITOLO del disco.

A - B: E' possibile continuare a riprodurre una parte del disco.

- Premete A-B per selezionare il punto di partenza(A).
- Premete A-B nuovamente per scegliere il punto finale(B). La riproduzione continua da A a B inizierà
- Premete nuovamente A-B per interrompere la riproduzione.
- Premendo STOP cancellerete la selezione.

SUBTITLE: Il tasto SUBTITLE, premuto ripetutamente, dà accesso a sottotitoli e lingue diverse (se disponibili).

ANGLE: Premete ANGLE per vedere diverse angolazioni dell'immagine (se supportate dal disco).

STEP: Premete il tasto STEP. L'immagine avanzerà di 1 fotogramma alla volta (durante la riproduzione).

SLOW: Premetelo ripetutamente per variare velocità e verso di riproduzione.

V-MODE: Premetelo per selezionare il tipo di standard video in uscita (NTSC/PAL/ PAL60/AUTO)

SETUP: Premetelo per entrare nel menu dei settaggi.

### **FUNZIONE KARAOKE**

Collegate i vostri microfoni alle prese frontali. Potrete regolarne il volume e l'effetto eco.

Tramite i tasti "KEY +/-" potete variare la tonalità della musica per adattarlo al timbro della vostra voce.

Scegliete il brano desiderato tramite la tastiera numerica. In seguito verrà spiegato come generare un file su chiavetta con tutti i numeri e i titoli dei brani contenuti in un CD.

Ricerca del brano: Inserite un supporto di memoria contenente brani. Premete il tasto "TITLE" quindi premete la prima lettera della canzone cercata. Il tasto CANCEL cancella una lettera sbagliata. Spostatevi con le frecce per selezionare il brano filtrato quindi premete PLAY.

Esempio: per cercare il brano "Wind of Change" basta inserire "WOC" nella modalità "Song title mode" o premere "S" per cercare il cantante "skorpions".

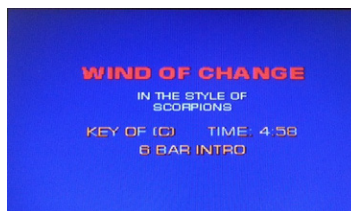

### PROGRAMMAZIONE TRACCE (MP3+G)

E' possibile inserire fino a 16 tracce in coda per poterle riprodurre in sequenza.

Selezionate una traccia e premete "PROGRAM" per inserirlo in programmazione.

Chiudete la "song list" e aprite la "Program list" tramite il tasto "program".

Premete PLAY per iniziare la riproduzione.

E' possibile spostare un brano in scaletta premendo enter sul brano o cancellarlo premendo "cancel".

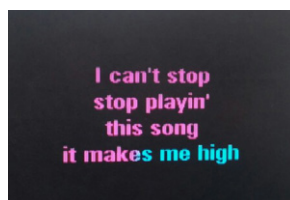
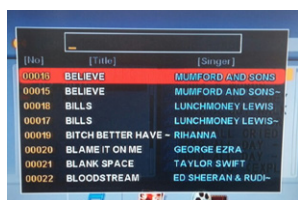

### REGISTRAZIONE (CD+G/MP3+G)

E' possibile registrare su USB/SD le proprie performance in formato MP3+G

Dopo aver scelto il brano nella song list, premete il tasto RECORD

Terminata la registrazione premete "STOP"

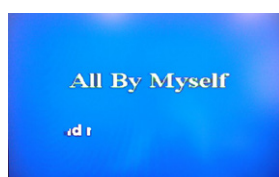
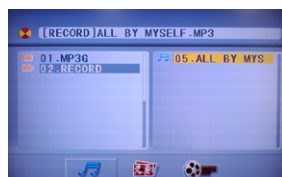
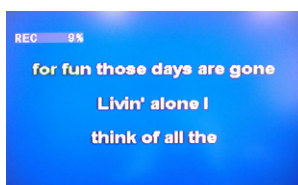
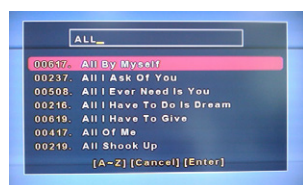

## RIP DEL CD

E' possibile trasferire i brani contenuti in un CD con brani MP3+G direttamente sulla chiavetta USB o SD. I brani potranno così essere archiviati per sicurezza. Inserite il CD/DVD con i brani MP3+g, premete il tasto RIPPING e confermate la copia dopo aver scelto la velocità e la destinazione.



## **MENU SETUP**

Questo menu permette di settare i parametri principali dell' UMP 700. Generalmente i settaggi vengono fatti al primo utilizzo e non vengono più variati.

### **- TV SYSTEM**

Per settare il tipo di standard video presente nel proprio paese:  
(NTSC / PAL / PAL 60 / AUTO)

### **- SCREEN SAVER**

Selezionando l'opzione "ON" verrà attivato uno screen saver durante i periodi di non utilizzo dell'apparecchio

### **- VIDEO**

Qui viene selezionata l'uscita video desiderata. Le scelte possibili sono:  
PC-VGA / S-VIDEO / COMPONENT

### **- TV TYPE**

Da qui viene settato il rapporto dimensione dello schermo selezionabile tra:  
4:3PS / 4:3LB / 16:9

### **- PASSWORD**

La password blocca la possibilità di variare settaggi e parametri importanti alle persone non autorizzate. La password di default è: "0000"

### **- RATING**

Può essere settato solo se la password non è attiva. Il livello settabile va da 1 a 8 e permette di settare il blocco dei contenuti. 1= bambini 8= adulti

### **- LANGUAGE SETUP**

Alcuni sottomenù permettono di scegliere la lingua desiderata per:

OSD (on screen display)

Audio

Sottotitoli

Menu

Nota: sottotitoli e menu devono poter essere supportati dal DVD in uso.

### **- AUDIO SETUP**

Dopo aver estratto eventuali dischi dal lettore potrete procedere al settaggio audio. I parametri modificabili sono:

AUDIO OUT  
(SDIF-OFF / RAW / PCM)

MIC SETTING  
(AUTO / OFF)

KEY  
Regola la tonalità della musica per aiutare il cantante.

ECO  
Settabile su valore da 0 a 8

MIC VOL  
Settabile su valore da 0 a 8

CUE  
Se settato su "ON" la riproduzione si fermerà alla fine di ogni brano (utile nella modalità Karaoke)  
Se settato su "OFF" il disco verrà riprodotto interamente ed in loop

SCORE  
Attiva o disattiva la funzione "Score"



**Il prodotto è coperto da garanzia in base alle vigenti normative.**

**Vi suggeriamo di consultare sul sito internet: [www.karmaitaliana.it](http://www.karmaitaliana.it) le**

**“Condizioni Generali di Garanzia” riportate nella sezione “FAQ”.**

**Di seguito un breve estratto:**

- 1) Si prega, dopo l'acquisto di procedere alla registrazione del prodotto sul nostro sito internet accedendo alla sezione assistenza (occorre registrarsi). In alternativa, è possibile registrare il prodotto compilando ed inviando la scheda accanto.
- 2) Sono esclusi i guasti causati da imperizia o da uso non appropriato dell'apparecchio
- 3) La garanzia non ha più alcun effetto qualora l'apparecchio risulti manomesso.
- 4) La garanzia non prevede la sostituzione del prodotto se non in casi stabiliti dall'azienda stessa.
- 5) Sono escluse dalla garanzia le parti esterne, le batterie, le manopole, gli interruttori, e le parti asportabili o consumabili.
- 6) Le spese di trasporto e i rischi conseguenti sono a carico del proprietario dell'apparecchio
- 7) A tutti gli effetti la validità della garanzia è avallata unicamente dalla presentazione della fattura o scontrino d'acquisto.

**COME PROCEDERE ALL'INVIO  
DEL MODULO DI REGISTRAZIONE  
PRODOTTO:**

- 1) Nel caso in cui non abbiate effettuato la registrazione del prodotto sul nostro sito [www.karmaitaliana.it](http://www.karmaitaliana.it) Vi invitiamo a farlo ritagliando il modulo riportato nella pagina accanto e ad inviarlo presso i nostri uffici.
- 2) Ricordatevi di compilare entrambi i moduli in quanto una copia rimarrà legata al manuale e potrà servirvi in futuro.

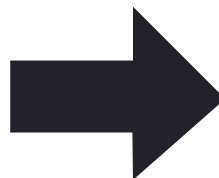



# KARMA®

**CERTIFICATO DI GARANZIA  
GUARANTEE CERTIFICATE  
MODULO DI REGISTRAZIONE  
REGISTRATION MODULE**

**COPIA DA INVIARE A:**

Spett.le  
**KARMA ITALIANA Srl**  
Via Gozzano, 38 bis  
21052 - Busto Arsizio (VA)

# KARMA®

**CERTIFICATO DI GARANZIA  
GUARANTEE CERTIFICATE  
MODULO DI REGISTRAZIONE  
REGISTRATION MODULE**

**COPIA DA CONSERVARE**





<b>Alimentazione:</b>	100V / 240V - 50/60 Hz
<b>Supporti compatibili:</b>	CD/DVD, USB(max 2TB), SD(max 128GB)
<b>Formattazione supportata:</b>	FAT 32
<b>Dimensioni CD:</b>	120 mm / 80 mm
<b>Formato Video:</b>	NTSC, PAL, AUTO (4:3 / 16:9)
<b>Uscita Video:</b>	RCA, S-VIDEO, COMPOSITO
<b>Risoluzione max:</b>	HDMI: 720p/1080i/1080p
<b>Distanza Telecomando:</b>	Max 7 mt
<b>Risposta in freq. Disco:</b>	20 Hz - 20 Khz
<b>Sensibilità disco:</b>	80 dB
<b>Distorsione armonica disco:</b>	0,3 %
<b>Risp. in freq. Karaoke:</b>	20-20 Khz
<b>Livello Echo:</b>	10 livelli
<b>Distorsione armonica totale:</b>	0,5 %
<b>Dimensioni:</b>	430 x 190 x 68 mm
<b>Peso:</b>	1,5 Kg

### **Compatibilità formati**

L'UMP 700 è in grado di leggere molti tipi di formati audio/video tra i quali:

audio: MP3, Audio CD, WMA

video\*: AVI, MPEG, VCD, DIVX, DVD

Karaoke: MP3+G, CD+G, MP3+CDG, MID, KAR

Foto: Kodak, Jpeg

\* Alcuni files potrebbero non essere riproducibili nonostante il formato sia indicato come compatibile.

**KARMA<sup>®</sup>**

Via Gozzano 38 bis  
21052, Busto Arsizio (VA) - Italy  
Telefono +39 0331.628.244  
Fax +39 0331.622.470

**[www.karmaitaliana.it](http://www.karmaitaliana.it)**

*made in China*

