

# STROBE 37LED

---

Illuminatore a Led  
Led light effect

**MANUALE DI ISTRUZIONI**  
Instruction Manual

## INDICE / INDEX

• ITALIANO

**PAG. 4**

• ENGLISH

**PAG. 10**

**PT** Faça a leitura deste código QR para verificar a disponibilidade do manual na sua língua

**ES** Escanea este código QR para comprobar la disponibilidad del manual en tu idioma

**FR** Scannez le code QR pour vérifier la disponibilité du mode d'emploi dans votre langue.

**DE** Scannen Sie den QR-Code, um nach dem Handbuch in Ihrer Sprache, wenn es verfügbar ist, zu suchen



• OTHER LANGUAGES •



• AUTRES LANGUES •

• OTRAS LENGUAS •

• OTROS IDIOMAS •

## CONTENUTO DELLA CONFEZIONE / INSIDE THE PACKAGING

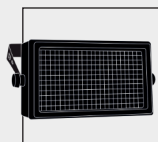

ILLUMINATORE  
PAR light

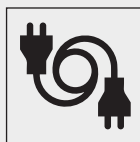

CAVO ALIMENT.  
Power cable



MANUALE  
Manual



All'apertura della confezione controllate che il prodotto sia integro e che siano presenti tutti i componenti. Comunicate immediatamente al venditore eventuali danni o mancanze.

When you open the package check that product is in good condition and that all the parts are present. Immediately notify the seller if any part is damaged or missing.

**IT**

Il fabbricante, allo scopo di migliorare i propri prodotti, si riserva il diritto di modificarne le caratteristiche siano esse tecniche o estetiche, in qualsiasi momento e senza alcun preavviso.

**EN**

The manufacturer, in order to improve its products, reserves the right to modify their characteristics whether technical or aesthetic, at any time and without notice.

---

## PANNELLO FRONTALE / FRONT PANEL

---

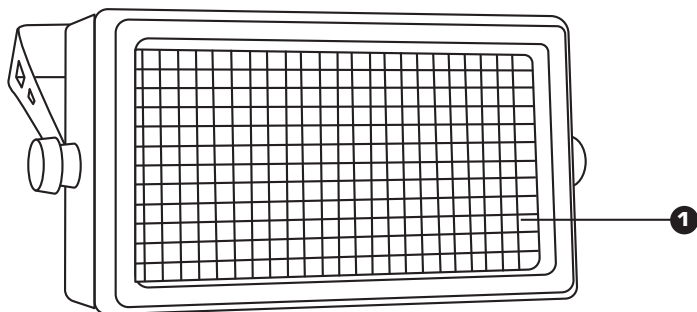

---

## PANNELLO POSTERIORE / REAR PANEL

---

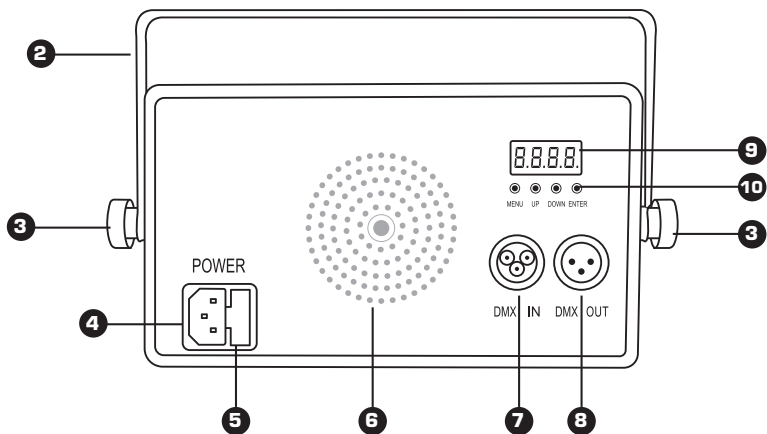

---

## GRAZIE PER IL VOSTRO ACQUISTO

Il prodotto da Lei acquistato è frutto di un'accurata progettazione da parte di ingegneri specializzati.

Per la sua fabbricazione sono stati impiegati materiali di ottima qualità per assicurarne il funzionamento nel tempo. Il prodotto è stato realizzato in conformità alle normative imposte dall'Unione Europea, garanzia di affidabilità e sicurezza.

Vi preghiamo di leggere attentamente questo manuale prima di iniziare ad utilizzare l'apparecchio al fine di sfruttarne appieno le potenzialità.

Augurandoci che rimarrete soddisfatti del vostro acquisto, vi ringraziamo nuovamente per la fiducia riposta nel nostro marchio e vi invitiamo a visitare il nostro sito internet [www.karmaitaliana.it](http://www.karmaitaliana.it) dove troverete l'intera gamma dei prodotti, insieme ad informazioni ed aggiornamenti utili.



- Leggete con attenzione le istruzioni riportate su questo manuale e seguitele scrupolosamente.
- Conservate il manuale per future consultazioni e allegatelo se cedete l'apparecchio ad altri.
- Il dispositivo funziona con pericolosa tensione di rete a 110 - 230V. Non apritelo, non smontatelo e non cercate di intervenire al suo interno. In caso di utilizzo improprio esiste il pericolo di una scarica elettrica.
- L'installazione del prodotto deve essere effettuata esclusivamente da tecnici specializzati. In caso di installazione o collegamenti errati il produttore non si assume alcuna responsabilità per danni a persone o cose.
- Assicuratevi sempre che la tensione della rete elettrica corrisponda a quella indicata sul prodotto. Un voltaggio errato danneggerebbe seriamente l'apparecchio.
- Per evitare il rischio di pericolose scosse elettriche, prima di accendere il prodotto controllate sempre che l'impianto sia collegato alla messa a terra.
- Prima di effettuare collegamenti con altri dispositivi controllate che tutti gli apparecchi siano scollegati dall'alimentazione.
- Se dovete appendere il prodotto utilizzate solo la staffa originale. Assicuratevi che la struttura su cui viene montato sia in grado di sorreggerne il peso e fissatelo saldamente, utilizzando anche un cavo di sicurezza.
- Il prodotto non è adatto per usi esterni. Per evitare il rischio di cortocircuiti non esponetelo a temperature elevate (oltre i 40°), pioggia o umidità.
- Evitate che nel prodotto entrino liquido infiammabile, acqua o oggetti metallici.
- Non toccate il prodotto con le mani bagnate.
- Non posizionate recipienti pieni di liquido, come ad esempio vasi, sull'apparecchio o in prossimità di esso.
- Installate il prodotto in posizione stabile e areata, lontano da fonti di calore e non ostruite le prese d'aria.
- Trattate l'apparecchio e i suoi comandi con la dovuta delicatezza, evitando vibrazioni, cadute o colpi.
- Se il prodotto non si accende controllate il fusibile e se necessario sostituitelo con uno dello stesso tipo e amperaggio, dopo aver scollegato l'apparecchio dall'alimentazione.
- In caso di problemi di funzionamento interrompete l'uso immediatamente. Non tentate di riparare l'apparecchio per conto vostro, ma rivolgetevi all'assistenza autorizzata. Riparazioni effettuate da personale non competente potrebbero creare gravi danni sia all'apparecchio che alle persone.
- Evitate l'esposizione diretta degli occhi alla sorgente luminosa.
- Non accendere e spegnere il prodotto a brevi intervalli: potrebbe ridurre la durata del dispositivo
- Scollegate l'unità dall'alimentazione quando non è in uso.
- Non staccate il cavo di alimentazione tirandolo dal filo. Non tagliate modificate o piegate il cavo di alimentazione e controllate sempre che sia in buone condizioni.
- Lasciate raffreddare il prodotto prima di effettuare pulizia o manutenzione.
- Per la pulizia del prodotto usate esclusivamente un panno asciutto o leggermente umido, evitando solventi o detersivi di qualsiasi genere.
- I bambini devono essere sorvegliati se presenti durante l'utilizzo del prodotto.



Questo simbolo vi avverte della presenza di istruzioni d'uso e manutenzione importanti, nel manuale o nella documentazione che accompagna il prodotto



Questo simbolo vi avverte della presenza di materiale non isolato "sotto tensione" ad elevato voltaggio, all'interno del prodotto, che può costituire pericolo di folgorazione per le persone.



Il marchio CE indica che questo prodotto è conforme alle direttive europee e relative normative ad esso applicabili. La documentazione di conformità in forma completa è reperibile presso la società Karma Italiana Srl.



Ai sensi del Decreto Legislativo N°49 del 14 Marzo 2014 - " Attuazione delle Direttive 2012/19/UE sui rifiuti di apparecchiature elettriche ed elettroniche (RAEE)".

Il simbolo del cassonetto barrato riportato sull'apparecchiatura indica che il prodotto alla fine della propria vita utile deve essere raccolto separatamente dagli altri rifiuti. L'utente dovrà, pertanto, conferire l'apparecchiatura integra dei componenti essenziali giunta a fine vita agli idonei centri di raccolta differenziata dei rifiuti elettronici ed elettrotecnici, oppure riconsegnarla al rivenditore al momento dell'acquisto di nuova apparecchiatura di tipo equivalente, in ragione di uno a uno oppure 1 a zero per le apparecchiature aventi lato maggiore inferiore a 25 cm. L'adeguata raccolta differenziata per l'avvio successivo dell'apparecchiatura dimessa al riciclaggio, al trattamento e allo smaltimento ambientale contribuisce ad evitare possibili effetti negativi sull'ambiente e sulla salute e favorisce il riciclo dei materiali di cui è composta l'apparecchiatura. Lo smaltimento abusivo del prodotto da parte dell'utente comporta l'applicazione delle sanzioni amministrative di cui al D.Lgs n. Decreto Legislativo N° 49 del 14 Marzo 2014.



Il telecomando del prodotto contiene una batteria che, in base alla Direttiva Europea 2013/56/EU, non può essere smaltita con i normali rifiuti domestici. Informarsi sulle normative locali relative alla raccolta differenziata delle batterie: un corretto smaltimento permette di evitare conseguenze negative per l'ambiente e la salute.

## CONDIZIONI DI GARANZIA

Il prodotto è coperto da garanzia in base alle vigenti normative nazionali ed Europee.

Per le condizioni complete di garanzia e per effettuare richieste di assistenza visitate il sito: [www.karmaitaliana.it](http://www.karmaitaliana.it)

- La garanzia copre i difetti di fabbrica ed i guasti verificatisi nei primi 2 anni dalla data di acquisto. Nel caso di acquisto con fattura, la garanzia è limitata ad 1 anno.
- Sono esclusi i guasti causati da imperizia o da uso non appropriato dell'apparecchio
- La garanzia non ha più alcun effetto qualora l'apparecchio risulti manomesso.
- La garanzia non prevede necessariamente la sostituzione del prodotto.
- Sono escluse dalla garanzia le parti esterne, le batterie, le manopole, gli interruttori, e le parti asportabili o consumabili.
- Le spese di trasporto e i rischi conseguenti sono a carico del proprietario dell'apparecchio
- A tutti gli effetti la validità della garanzia è avallata unicamente dalla presentazione della fattura o scontrino d'acquisto.
- In caso di invio in assistenza è importante che il prodotto sia completo dell'imballo originale: vi raccomandiamo quindi di conservarlo.

Vi suggeriamo anche di procedere alla registrazione del prodotto sul nostro sito internet, [www.karmaitaliana.it](http://www.karmaitaliana.it) loggandovi nell'area riservata. Avrete così la possibilità di tener traccia della validità della garanzia e di ricevere aggiornamenti sui nostri articoli.

---

## DESCRIZIONE PRODOTTO

### 1) PANNELLO A LED

### 2) STAFFA DI FISSAGGIO

Permette il posizionamento del faro su qualunque superficie o su tralicci di vario genere. Allentate i pomelli (3), regolate le staffe correttamente quindi serrate nuovamente i pomelli.

### 3) POMELLI

Serrandoli permettono di bloccare la staffa nella posizione desiderata.

### 4) POWER IN

A questa presa andrà connesso il cavo di alimentazione la cui spina verrà poi collegata ad una comune presa elettrica domestica 110/220V a seconda del voltaggio impiegato nel vostro paese.

### 5) PORTA FUSIBILE

Se il faro non si dovesse accendere, scollegate il cavo di alimentazione dalla presa (4) quindi estraete il fusibile dall'apposito vano e controllatelo.

Se necessario sostituitelo con uno di eguale valore amperometrico.

### 6) PRESA D'ARIA

Evitate di coprire queste feritoie che permettono l'aerazione interna dell'apparecchio

### 7) PRESA DMX IN

Qui potete collegare il cavo DMX a 3pin proveniente da un controller DMX o da un altro apparecchio a sua volta connesso ad un impianto DMX.

### 8) PRESA DMX OUT

Grazie a questa presa potrete collegare un altro apparecchio all'impianto DMX.

### 9) DISPLAY

Mostra le principali funzioni e permette, tramite i tasti sottostanti (10), di settare l'apparecchio.

### 10) TASTI DI CONTROLLO

Permettono di gestire ogni funzione dell'apparecchio. Il tasto MODE consente di selezionare il parametro da cambiare: premetelo ripetutamente per passare da una funzione all'altra. I tasti UP e DOWN permettono di spostarsi tra le varie opzioni, mentre il tasto ENTER è preposto alla conferma del valore selezionato. Per maggiori dettagli sulle funzioni del menu riferitevi alla tabella 1 alla pagina seguente.

**TABELLA 1 (FUNZIONI DA DISPLAY)**

N.	SIGLA	RANGE VALORI	FUNZIONE E DESCRIZIONE
1	A001	001 - 512	Impostazione indirizzo DMX512 - Modalità 8 canali
2	d001	001 - 512	Impostazione indirizzo DMX512 - Modalità 8 canali
3	r255	000 - 255	Dimmer rosso, da scuro a chiaro
4	G255	000 - 255	Dimmer verde, da scuro a chiaro
5	b255	000 - 255	Dimmer blu, da scuro a chiaro
6	FH99	00 - 99	Strobo, da lento a veloce: il valore 0 spegne lo strobo.
7	WLO1	01 - 7	Selezione colore manuale
8	E01	01 - 74	Effetti 1-73. Con valore 74 effetti sull'intero processo.
9	Co00	00 - 07	00: no controllo effetto colore, 01-07 controllo effetto colore
10	SP99	01 - 99	Velocità effetto, da lento a veloce
11	SU01	01 - 02	Modalità: 1 jump strobo, 2 jump colore

## INTRODUZIONE ALLE CONNESSIONI DMX

In una connessione DMX 512 ci sono 512 canali a disposizione.

Ogni apparecchio DMX impiega 1 o più canali per gestire le varie funzioni. L'utente deve assegnare un indirizzo di partenza ad ogni apparecchio DMX connesso all'impianto, tale indirizzo indicherà il primo canale occupato nella centralina. Bisogna pianificare la scelta dell'indirizzo di partenza in modo da non far mai sovrapporre i canali, onde evitare un funzionamento non corretto dell'apparecchio.

Esempio: Ammettiamo di collegare 3 apparecchi DMX ognuno dotato di 10 canali, il primo apparecchio dovrà essere settato sull'indirizzo 1, il secondo apparecchio sull'indirizzo 11 ed il terzo sull'indirizzo 21. Tuttavia si può usare lo stesso indirizzo di partenza su più apparecchi se si desidera ottenere un loro movimento all'unisono.

Gli apparecchi DMX sono concepiti per ricevere dati tramite collegamento seriale Daisy Chain. Questo tipo di collegamento si ha quando l'uscita dati di un apparecchio è connessa all'ingresso dati del successivo. L'ordine in cui gli apparecchi sono collegati non ha importanza e non incide su come la centralina comunica con ciascuno di essi. Utilizzare l'ordine in cui il cablaggio è più semplice e diretto. La lunghezza del cavo di segnale non dovrebbe superare i 100 metri per evitare le interferenze tra segnali e altri apparecchi elettrici.

Per settare l'indirizzo (da 001 a 512) che volete assegnare all'apparecchio, premete ripetutamente il tasto MENU fino a visualizzare la scritta "A" o "d" quindi, tramite i tasti UP e DOWN impostate l'indirizzo e confermate con ENTER. Per poter operare correttamente in impianti DMX occorre conoscere il numero di canali di cui ogni apparecchio connesso dispone e la funzione dei canali stessi.

Questo apparecchio dispone di due diverse modalità DMX, ognuna con 8 canali.

Le **tabelle 2 e 3** mostrano le funzioni abbinata ai vari canali dell'apparecchio in modalità DMX.

Prima di utilizzare l'apparecchio è utile fare un corso specifico sugli impianti DMX per comprendere appieno le potenzialità e le funzioni di questo apparecchio.

## CONNETTORI DMX

Nell'acquisto di cavi DMX o ancora nella creazione di cavi DMX è necessario conoscere esattamente come devono essere collegati i connettori a 3pin di tipo XLR. Riferitevi ai disegni qui accanto.

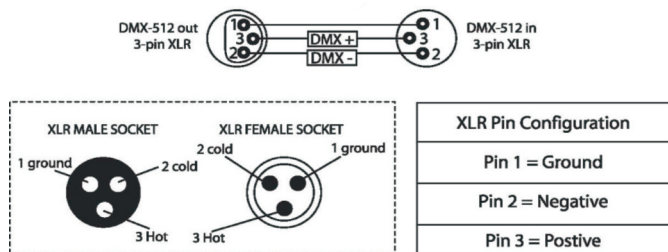

**TABELLA 2****MODALITA' 8 CANALI (A001)**

CANALE	FUNZIONE	DESCRIZIONE
ch1	Dimmer generale	Dimmer generale, da scuro a chiaro
ch2	Dimmer R	Dimmer rosso, da scuro a chiaro
ch3	Dimmer G	Dimmer verde, da scuro a chiaro
ch4	Dimmer B	Dimmer blu, da scuro a chiaro
ch5	Funzioni strobo	Strobo generale, da lento a veloce
ch6	Controllo effetto colore	0-10: Nessuno; 11-44:R; 45-79:G; 80-114: B; 115-149: RG; 150-184: RB; 185-219:GB; 220-255:RGB;
ch7	Selezione funzione	0-10: Modalità dimmer; 11-223: effetto 1-71 (Intervallo numerico di 3 per 1 effetto); 224-239: tutti gli effetti; 240-244: cambio graduale; 245-250 cambio pulse; 251-255: attivazione sonora (CH8 seleziona attivazione sonora 1 e 2)
ch8	Velocità funzione	Velocità funzione, da lento a veloce (selezione strobo e jump in modalità attivazione sonora )

**TABELLA 3****MODALITA' 8 CANALI (D001)**

CANALE	FUNZIONE	DESCRIPTION
ch1	Dimmer generale	Dimmer generale, da scuro a chiaro
ch2	Funzioni strobo	Strobo generale, da lento a veloce
ch3	Controllo effetto colore	0-10: Nessuno; 11-44:R ; 45-79:G ; 80-114:B; 115-149: RG; 150-184:RB; 185-219:GB; 220-255:RGB;
ch4	Selezione funzione	0-10: Modalità dimmer; 11-223: effetto 1-71 (Intervallo numerico di 3 per 1 effetto); 224-239: tutti gli effetti; 240-244: cambio graduale; 245-250 cambio pulse; 251-255: attivazione sonora (CH5 seleziona attivazione sonora 1 e 2)
ch5	Velocità funzione	Velocità funzione, da lento a veloce (selezione strobo e jump in modalità attivazione sonora )
ch6	Dimmer R	Dimmer rosso, da scuro a chiaro
ch7	Dimmer G	Dimmer verde, da scuro a chiaro
ch8	Dimmer B	Dimmer blu, da scuro a chiaro

**Funzionamento in master-slave**

In modalità d001 o A001 il segnale slave viene ricevuto automaticamente senza necessità di ulteriori impostazioni



## TELECOMANDO

Il prodotto è dotato di un telecomando per il controllo a distanza.  
Qui di seguito la descrizione delle funzioni dei tasti.

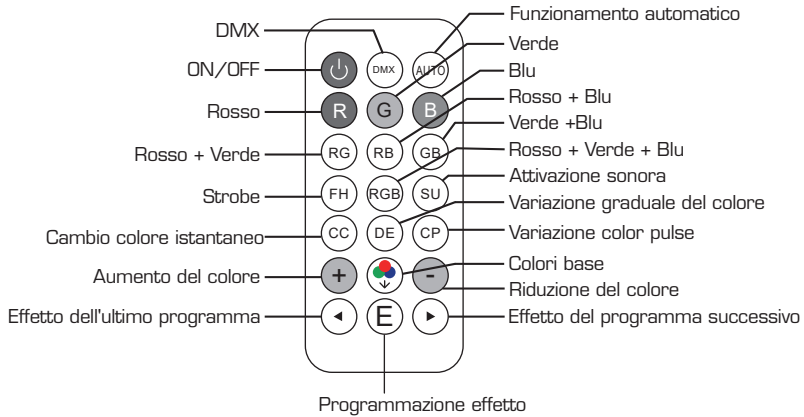

## SPECIFICHE TECNICHE

<b>Tipo di luce</b>	Wash / Strobe
<b>Led</b>	288 led (RGB 3 in uno) - 0,2W SMD 5050
<b>Potenza totale</b>	58W
<b>Effetti</b>	Strobe / dimmer / fade
<b>Angolo di proiezione</b>	180°
<b>Canali DMX</b>	2 modalità DMX da 8 canali ciascuna
<b>Modalità operativa</b>	Auto / manual / Music / DMX
<b>Connettori</b>	XLR 3 pin
<b>Staffa</b>	Sì
<b>Colore</b>	Nero
<b>Display</b>	Sì
<b>Alimentazione</b>	110/230V ~ ; 50-60Hz
<b>Assorbimento</b>	60 W
<b>Materiale</b>	Plastica
<b>Dimensioni</b>	270 x 170 x 70 mm
<b>Peso</b>	0,65 Kg

---

## THANK YOU FOR YOUR PURCHASE

The product you have purchased is the result of careful planning by specialized engineers. High quality materials were used for its construction, to ensure its functioning over time.

The product is manufactured in compliance with the strict regulations imposed by the European Union, a guarantee of reliability and safety.

Please read this manual carefully before starting using the device in order to take advantage of its full potential.

Hoping that you will be satisfied of your purchase, we thank you again for your trust in our brand and we invite you to visit our website [www.karmaitaliana.it](http://www.karmaitaliana.it) where you will find the whole range of our products, along with useful information and updates.



## CAUTIONS AND WARNINGS

- Read and follow strictly the instructions contained in this manual.
- Keep this manual for future reference and include it if you give the product to another user.
- This device works with dangerous 110 - 230V mains power. Do not open, do not disassemble and don't try to operate inside it. In case of wrong use an electric shock may occur.
- The installation of the product must be carried out exclusively by specialized technicians. In case of wrong installation or connections, the manufacturer doesn't take any responsibility for damages to people or objects.
- Make sure that your power outlet voltage matches with the voltage indicated on the product. A wrong voltage would seriously damage the fixture.
- To avoid the risk of dangerous electric shocks, before turning on the product always check that it is connected to a circuit with suitable earth ground.
- Before making any connection with other devices, check that all the fixtures are disconnected from the power source.
- If you need to suspend the product use only the original bracket. Make sure that the structure where it is mounted can support its weight and fasten it firmly, using also a safety cable.
- The product is not suitable for outdoor use. To avoid the risk of shortcircuits don't expose it to high temperatures (above 40°), rain or humidity.
- Do not allow flammable liquid, water or metal objects to enter the product.
- Don't touch the product with wet hands.
- Do not place any recipients filled with liquids, such as vases, on top of or directly next to the appliance.
- Install the product in a stable and ventilated position, far from heat sources and don't obstruct the air vents.
- Use the fixture and its controls with due accuracy, avoiding falls, vibrations or impacts.
- If the product doesn't turn on, check the fuse and if necessary replace it with one of the same type and rating, after disconnecting the fixture from power.
- In the event of a serious operating problem, stop using the product immediately. Never try to repair it by yourself, but contact the authorized technical service center. Repairs carried out by unskilled persons could lead to serious damages both to the fixture and to people.
- Avoid direct eye exposure to the light source.
- Do not turn the product on and off at short intervals, it may reduce the life of the device.
- Disconnect the unit from power when it is not used.
- Never disconnect the product from the power source by pulling on the cord. Do not cut, kink, otherwise damage nor modify the power supply cord and periodically check that it is in good condition.
- Wait for the product to cool before cleaning or maintenance.
- To clean the product, use only a dry or slightly damp cloth, avoiding solvents or detergents of any kind.
- If the product is used in the presence of children they must be supervised.

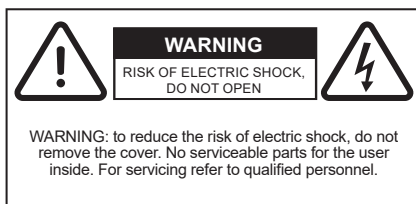

This symbol alerts you of the presence of important operating and maintenance instructions, in the manual or in the documentation accompanying the product



This symbol alerts you to the presence of uninsulated dangerous voltage within the product's enclosure that might be of sufficient magnitude to constitute a risk of electric shock. Do not open the product's case.



The CE mark indicates that this product complies with the applicable European directives and their related standards. Compliance documentation in complete form is available at the company Karma Italiana Srl



Directive 2012/19/UE regarding electric and electronic equipment waste (WEEE). The symbol of the crossed-out dustbin indicates that the product at the end of its life must be collected separately from other waste. The user must, therefore, confer the fixture complete with all the essential components to an authorized disposal center for collection of electronic and electrical waste, or return it to the dealer when buying new equipment of equivalent type, at a rate of one to one, or one to zero if external dimension is less than 25cm. Appropriate separate collection to send the decommissioned equipment to recycling, treatment and environmentally compatible disposal helps to prevent negative impact on the environment and human health and promotes recycling of the materials making up the product. In Italy illegal dumping of the product by the user entails the application of administrative sanctions pursuant to Legislative Decree n. 49 (14/03/2014).



The product's remote control contains a battery, which according to the European Directive 2013/56/EU, cannot be disposed of with normal household waste. Please inquire about the local regulations regarding the separate collection of batteries: a correct disposal allows to avoid negative consequences for the environment and health.

## WARRANTY CONDITIONS

The product is covered by warranty according to current national and European regulations. For detailed warranty conditions and RMA requests please refer to our website: [www.karmaitaliana.it](http://www.karmaitaliana.it).

- The warranty covers manufacturing defects and faults occurred in the first 2 years from the date of purchase. In case of purchase with invoice, the warranty is limited to 1 year.
- Damages caused by negligence or wrong use of the device are not covered by warranty.
- The warranty is no longer effective if the item is modified or disassembled by not authorized people.
- This warranty doesn't necessarily envisage the product's replacement.
- External components, batteries, knobs, switches and any removable or subject to wear and tear parts are excluded from warranty.
- Shipment for the return of faulty items is at expense and risk of the owner.
- For all intents and purposes the warranty is effective only upon exhibition of the invoice or of the purchase receipt.
- If you send the product for repair, it must be shipped with complete original packaging: we therefore recommend to save it.

We also suggest to register your product on our website [www.karmaitaliana.it](http://www.karmaitaliana.it), after signing in to access the private area. In this way you will have the possibility to keep track of the warranty validity and to receive updates on our items.

---

## **PRODUCT DESCRIPTION**

### **1) LED PANEL**

### **2) MOUNT BRACKET**

It can be used to place the light effect on any surface or mount it on stands. Loosen the knobs (3), adjust the brackets correctly, then tighten the knobs again.

### **3) KNOBS**

Tighten them to fix the bracket in the desired position.

### **4) POWER IN**

Connect to this socket the power cable. The plug on the other side is to be connected to an ordinary 110 or 220V electrical power outlet, according to your country's voltage.

### **5) FUSE HOLDER**

If the light doesn't turn on, disconnect the power cable from the socket (4), then extract the fuse from the fuse holder and check it. If necessary replace it with one of the same amperage.

### **6) AIR VENT**

Avoid opening this opening, necessary for internal ventilation of the fixture.

### **7) DMX IN SOCKET**

You can connect here the 3 pin DMX cable coming from a DMX controller or another fixture connected to a DMX system

### **8) DMX OUT SOCKET**

Thanks to this socket you can connect another fixture to the DMX system.

### **9) DISPLAY**

It shows the main functions and allows, by means of the below keys, to set the fixture.

### **10) CONTROL KEYS**

They are used to control all the functions of the fixture. Thanks to the MODE button you can select the setting to be changed: press repeatedly to skip from on function to another. Thanks to the UP and DOWN keys it is possible to select the available options, while by means of the ENTER button the selected value can be confirmed. For more details on the menu functions refer to chart one on the following page.

## CHART 1 (FUNCTIONS FROM DISPLAY)

SERIAL N.	CONTENT	VALUE RANGE	FUNCTION AND DESCRIPTION
1	A001	001 - 512	DMX512 address code setting - 8 channel mode
2	d001	001 - 512	DMX512 address code setting - 8 channel mode
3	r255	000 - 255	Red dimming, from dark to bright.
4	G255	000 - 255	Green dimming, from dark to bright.
5	b255	000 - 255	Blue dimming, from dark to bright.
6	FH99	00 - 99	Stroboscopic, from slow to fast, value 0 turns off stroboscopic.
7	WLO1	01 - 7	Manual color selection mode.
8	EO1	01 - 74	Effects 1-73, 74 are the whole process effects.
9	Co00	00 - 07	00 refers to the color of non control effect, while 01-07 refers to the color of control effect
10	SP99	01 - 99	Effect speed, from slow to fast.
11	SU01	01 - 02	Mode: 1 for stroboscopic jump, 2 for jump

### INTRODUCTION TO DMX CONNECTIONS

In a DMX 512 connection there are 512 available channels. Each DMX fixture uses one or more channels to manage its functions. The user must assign a starting address to each DMX fixture connected to the system. This address will indicate the first channel used by the controller. You have to plan the starting address choice in order to avoid the channels' overlapping. Otherwise the fixture wouldn't work correctly.

Example: If you need to connect 3 DMX fixtures, each with 10 channels, the first unit is to be set on address 1, the second unit on address 11 and the third one on address 21. Anyway you can set the same starting address on more devices if you wish them to operate in synchrony. DMX devices are conceived to receive data through a serial Daisy Chain connection. With this kind of connection the data output of a fixture is connected to the data input of the following one. The connection order of the devices is not important and it doesn't affect on how the controller interacts with each of them. We suggest to put them in the easiest and most direct sequence for cable connection. The signal cable length should not be more than 100 m to avoid interferences with other signals or electric devices. To set the address you want to assign to the fixture (from 001 to 512), press the MENU key until the display shows the symbol "d" or "A". Then, by means of the UP and DOWN keys, set the address and confirm with ENTER.

To operate correctly with DMX systems it is necessary to know the number of channels available on each connected fixture and the function of these channels.

This fixture features 2 DMX modes, with 8 channels each.

The **charts 2** and **3** show the functions related to each channel in DMX mode.

Before using the fixture it would be advisable to take a specific course on DMX systems for full understanding of its potential and functions.

### DMX CONNECTORS

When purchasing DMX cables or creating DMX cables it is necessary to know exactly how the 3pin XLR type connectors should be connected. Refer to the drawings on the right.

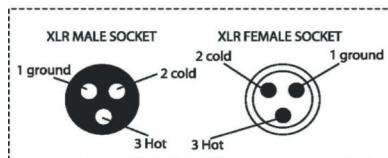

XLR Pin Configuration
Pin 1 = Ground
Pin 2 = Negative
Pin 3 = Postive

**CHART 2****8-CHANNEL MODE (A001 STATUS)**

CHANNEL	FUNCTION	DESCRIPTION
ch1	General dimming	General dimming, from dark to bright
ch2	R Dimming	Red dimming, from dark to bright
ch3	G Dimming	Green dimming, from dark to bright
ch4	B Dimming	Blue dimming, from dark to bright
ch5	Total stroboscopic	Global strobe, from slow to fast
ch6	Effect Color Control	0-10: None; 11-44:R; 45-79:G; 80-114: B; 115-149: RG; 150-184: RB; 185-219:GB; 220-255:RGB;
ch7	Function selection	0-10: Dimming mode; 11-223: effect 1-71 (The numerical interval of 3 is 1 effect); 224-239: all effects; 240-244: gradual change; 245-250 pulse change; 251-255: voice control (CH8 selects voice control 1 and 2)
ch8	Function speed	Function speed, from slow to fast (select voice controlled strobe and jump during voice control)

**CHART 3****8-CHANNEL MODE (D001 STATUS)**

CHANNEL	FUNCTION	DESCRIPTION
ch1	General dimming	General dimming, from dark to bright
ch2	Total stroboscopic	Global strobe, from slow to fast
ch3	Effect Color Control	0-10: None; 11-44:R ; 45-79:G ; 80-114:B; 115-149: RG; 150-184:RB; 185-219:GB; 220-255:RGB;
ch4	Function selection	0-10: Dimming mode; 11-223: effect 1-71 (The numerical interval of 3 is 1 effect); 224-239: all effects; 240-244: gradual change; 245-250 pulse change; 251-255: voice control (CH5 selects voice control 1 and 2)
ch5	Function speed	Function speed, from slow to fast (select voice controlled strobe and jump during voice control)
ch6	R Dimming	Red dimming, from dark to bright
ch7	G Dimming	Green dimming, from dark to bright
ch8	B Dimming	Blue dimming, from dark to bright

**Master-slave operation**

In d001 or A001 mode the slave signal is automatically received, without necessity of further settings.

## REMOTE CONTROL

The product is endowed with remote control to operate from a distance.  
Below are the keys' functions descriptions

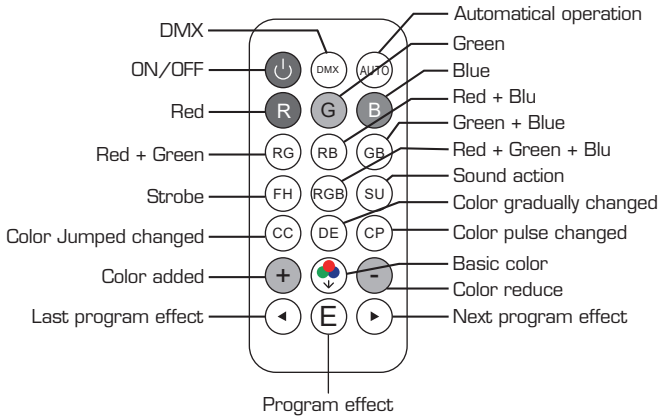

## TECHNICAL SPECIFICATIONS

<b>Type of light</b>	Wash / Strobe
<b>Leds</b>	288 led (RGB 3 in uno) - 0,2W SMD 5050
<b>Total pwer</b>	58W
<b>Effects</b>	Strobe / dimmer / fade
<b>Beam angle</b>	180°
<b>DMX channels</b>	2 DMX modes with 8 channels each
<b>Operating mode</b>	Auto / manual / Music / DMX
<b>Connectors</b>	3 pin XLR
<b>Bracket</b>	Yes
<b>Color</b>	Black
<b>Display</b>	Yes
<b>Power supply</b>	110/230V ~ ; 50-60Hz
<b>Absorption</b>	60 W
<b>Material</b>	Plastic
<b>Dimensions</b>	270 x 170 x 70 mm
<b>Weight</b>	0,65 Kg

---

**KARMA**<sup>®</sup>

Prodotto da/ produced by:  
**KARMA ITALIANA SRL**  
Via Gozzano 38 bis  
21052, Busto Arsizio (VA) - Italy



Ver. 23.1

Made in China

---

[www.karmaitaliana.it](http://www.karmaitaliana.it)