

SET 8042
SET 8042LAV
SET 8042PAL
SET 8042PL

4 Radiomicrofoni UHF
4 UHF Wireless Microphones

MANUALE DI ISTRUZIONI
Instruction Manual

INDICE / INDEX

• ITALIANO	PAG. 4
• ENGLISH	PAG. 10

PT Faça a leitura deste código QR para verificar a disponibilidade do manual na sua língua

ES Escanea este código QR para comprobar la disponibilidad del manual en tu idioma

FR Scannez le code QR pour vérifier la disponibilité du mode d'emploi dans votre langue.

DE Scannen Sie den QR-Code, um nach dem Handbuch in Ihrer Sprache, wenn es verfügbar ist, zu suchen



• OTHER LANGUAGES •



• AUTRES LANGUES •

• OTRAS LENGUAS •

• TROS IDIOMAS •

CONTENUTO DELLA CONFEZIONE / PACKAGING CONTENT

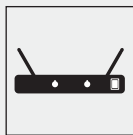

RICEVITORE
Receiver

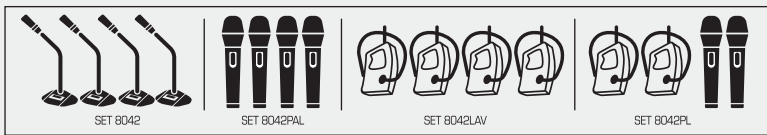

TRASMETTITORE /1 (VEDI MODELLO)
Transmitter/s (see model)

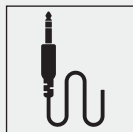

CAVO MICROFONICO
Microphone cable

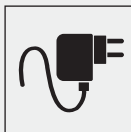

ALIMENTATORE
Power adaptor



MANUALE
Instructions



All'apertura della confezione controllate che il prodotto sia integro e che siano presenti tutti i componenti. Comunicate immediatamente al venditore eventuali danni o mancanze.

When you open the package check that product is in good condition and that all the parts are present. Immediately notify the seller if any part is damaged or missing.



DICHIARAZIONE DI CONFORMITA' UE **EU COMPLIANCE DECLARATION**

Il fabbricante, KARMA ITALIANA SRL, dichiara che il tipo di apparecchiatura Radiomicrofono serie SET 8042 è conforme alla direttiva 2014/53/UE. Il testo completo della dichiarazione di conformità UE è disponibile al seguente indirizzo Internet: www.karmaitaliana.it

Hereby, KARMA ITALIANA SRL declares that the radio equipment type Wireless Microphone SET 8042 series is in compliance with Directive 2014/53/EU. The full text of the EU declaration of conformity is available at the following internet address: www.karmaitaliana.it.

Karma Italiana Srl



NOTA: Nei paesi indicati nella tabella sottostante le frequenze operative di questo apparecchio potrebbero non essere autorizzate, essere soggette a restrizioni locali o limitazioni di utilizzo, oppure richiedere un'autorizzazione generale o una licenza individuale per l'uso. Rivolgetevi alle autorità competenti per ottenere informazioni dettagliate relative alle frequenze ed ai livelli di potenza ERP autorizzati nel vostro paese o nella vostra regione per i prodotti radiomicrofonici.



WARNING: *In the countries indicated in the below chart the operating frequencies of this product might be not authorized, be subject to local restrictions or limitations of use, require a general authorization or an individual license for use. Please contact your telecommunications authority for detailed information about authorized frequencies and ERP power levels in your country or your region for wireless microphones.*



AT	BE	BG	CH	CY	CZ	DE
DK	EE	EL	ES	FI	FR	HR
HU	IE	IS	IT	LI	LT	LU
LV	MT	NL	NO	PL	PT	RO
SE	SI	SK	TR	UK(NI)		

In Italia l'uso delle frequenze di questo dispositivo è soggetto a regime di autorizzazione generale.

IT

Il fabbricante, allo scopo di migliorare i propri prodotti, si riserva il diritto di modificarne le caratteristiche siano esse tecniche o estetiche, in qualsiasi momento e senza alcun preavviso.

EN

The manufacturer, in order to improve its products, reserves the right to modify their characteristics whether technical or aesthetic, at any time and without notice.

GRAZIE PER IL VOSTRO ACQUISTO

Il prodotto da Lei acquistato è frutto di un'accurata progettazione da parte di ingegneri specializzati. Per la sua fabbricazione sono stati impiegati materiali di ottima qualità per assicurarne il funzionamento nel tempo. Il prodotto è stato realizzato in conformità alle normative imposte dall'Unione Europea, garanzia di affidabilità e sicurezza.

Vi preghiamo di leggere attentamente questo manuale prima di iniziare ad utilizzare l'apparecchio al fine di sfruttarne appieno le potenzialità.

Augurandoci che rimarrete soddisfatti del vostro acquisto, vi ringraziamo nuovamente per la fiducia riposta nel nostro marchio e vi invitamo a visitare il nostro sito internet www.karmaitaliana.it dove troverete l'intera gamma dei prodotti, insieme ad informazioni ed aggiornamenti utili.

Questo manuale si riferisce a 4 modelli della serie SET 8042, che differiscono tra loro per la combinazione di microfoni in dotazione.



PRECAUZIONI ED AVVERTENZE

- Leggete con attenzione le istruzioni riportate su questo manuale e seguitele scrupolosamente.
- Conservate il manuale per future consultazioni e allegatelo se cedete l'apparecchio ad altri.
- Non aprite il dispositivo, non smontatelo e non apportate modifiche.
- L'installazione del prodotto deve essere effettuata esclusivamente da persone competenti. In caso di installazione o collegamenti errati il produttore non si assume alcuna responsabilità per danni a persone o cose.
- Prima di effettuare collegamenti con altri dispositivi controllate che tutti gli apparecchi siano spenti e scollegati dall'alimentazione.
- Il prodotto non è adatto per usi esterni. Per evitare il rischio di cortocircuiti non esponetelo a temperature elevate (oltre i 40°), pioggia o umidità.
- Evitate che nel prodotto entrino liquido infiammabile, acqua o oggetti metallici.
- Non toccate il prodotto con le mani bagnate.
- Non posizionate recipienti pieni di liquido, come ad esempio vasi, sull'apparecchio o in prossimità di esso.
- Installate il prodotto in posizione stabile e areata, lontano da fonti di calore e non ostruite le prese d'aria.
- Trattate l'apparecchio, i suoi comandi e gli accessori con la dovuta delicatezza, evitando vibrazioni, cadute o colpi.
- In caso di problemi di funzionamento interrompete l'uso immediatamente. Non tentate di riparare l'apparecchio per conto vostro, ma rivolgetevi all'assistenza autorizzata. Riparazioni effettuate da personale non competente potrebbero creare gravi danni sia all'apparecchio che alle persone.
- Non accendere e spegnere il prodotto a brevi intervalli: potrebbe ridurre la durata del dispositivo
- Scollegate l'unità dall'alimentazione quando non è in uso.
- Non tagliate, modificate o piegate il cavo dell'alimentatore e controllate sempre che sia in buone condizioni.
- Non lasciate le batterie all'interno dei trasmettitori se non li utilizzate per lungo tempo, per evitare fuoriuscita di acido che potrebbero danneggiare i contatti.
- Lasciate raffreddare il prodotto prima di effettuare pulizia o manutenzione.
- Per la pulizia del prodotto usate esclusivamente un panno asciutto o leggermente umido, evitando solventi o detersivi di qualsiasi genere.
- I bambini devono essere sorvegliati se presenti durante l'utilizzo del prodotto.



Questo simbolo vi avverte della presenza di istruzioni d'uso e manutenzione importanti, nel manuale o nella documentazione che accompagna il prodotto



Questo simbolo indica il rischio di scossa elettrica in caso di uso improprio o manomissione del prodotto.



Il marchio CE indica che questo prodotto è conforme alle direttive europee e relative normative ad esso applicabili. La documentazione di conformità in forma completa è reperibile presso la società Karma Italiana Srl.



Ai sensi del Decreto Legislativo N°49 del 14 Marzo 2014 - "Attuazione delle Direttive 2012/19/UE sui rifiuti di apparecchiature elettriche ed elettroniche (RAEE)".

Il simbolo del cassonetto barrato riportato sull'apparecchiatura indica che il prodotto alla fine della propria vita utile deve essere raccolto separatamente dagli altri rifiuti. L'utente dovrà, pertanto, conferire l'apparecchiatura integra dei componenti essenziali giunta a fine vita agli idonei centri di raccolta differenziata dei rifiuti elettronici ed elettrotecnici, oppure riconsegnarla al rivenditore al momento dell'acquisto di nuova apparecchiatura di tipo equivalente, in ragione di uno a uno oppure 1 a zero per le apparecchiature aventi lato maggiore inferiore a 25 cm. L'adeguata raccolta differenziata per l'avvio successivo dell'apparecchiatura dimessa al riciclaggio, al trattamento e allo smaltimento ambientale compatibile contribuisce ad evitare possibili effetti negativi sull'ambiente e sulla salute e favorisce il riciclo dei materiali di cui è composta l'apparecchiatura. Lo smaltimento abusivo del prodotto da parte dell'utente comporta l'applicazione delle sanzioni amministrative di cui al D.Lgs n. Decreto Legislativo N° 49 del 14 Marzo 2014.



Il prodotto funziona con batterie che rientrano nella Direttiva Europea 2013/56/EU e che non possono essere smaltite con i normali rifiuti domestici. Informarsi sulle normative locali relative alla raccolta differenziata delle batterie: un corretto smaltimento permette di evitare conseguenze negative per l'ambiente e la salute.

CONDIZIONI DI GARANZIA

Il prodotto è coperto da garanzia in base alle vigenti normative nazionali ed Europee. Per le condizioni complete di garanzia e per effettuare richieste di assistenza visitate il sito www.karmaitaliana.it

- La garanzia copre i difetti di fabbrica ed i guasti verificatisi nei primi 2 anni dalla data di acquisto. Nel caso di acquisto con fattura, la garanzia è limitata ad 1 anno.
- Sono esclusi i guasti causati da imperizia o da uso non appropriato dell'apparecchio
- La garanzia non ha più alcun effetto qualora l'apparecchio risulti manomesso.
- La garanzia non prevede necessariamente la sostituzione del prodotto.
- Sono escluse dalla garanzia le parti esterne, le batterie, le manopole, gli interruttori, e le parti asportabili o consumabili.
- Le spese di trasporto e i rischi conseguenti sono a carico del proprietario dell'apparecchio
- A tutti gli effetti la validità della garanzia è avallata unicamente dalla presentazione della fattura o scontrino d'acquisto.
- In caso di invio in assistenza è importante che il prodotto sia completo dell'imballo originale: vi raccomandiamo quindi di conservarlo.

Vi suggeriamo anche di procedere alla registrazione del prodotto sul nostro sito internet, www.karmaitaliana.it loggandovi nell'area riservata. Avrete così la possibilità di tener traccia della validità della garanzia e di ricevere aggiornamenti sui nostri articoli.

Pannello frontale

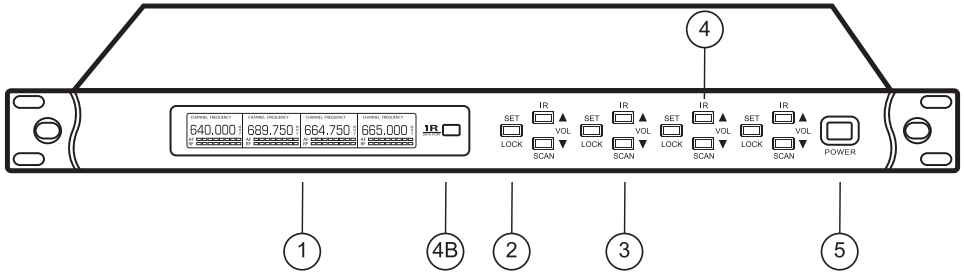

Pannello posteriore

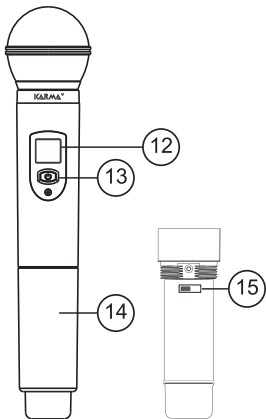
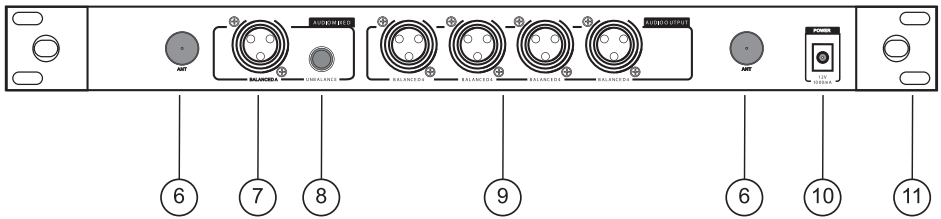

Microfono palmare

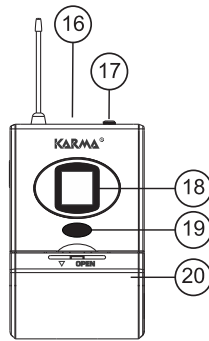

Microfono bodypack

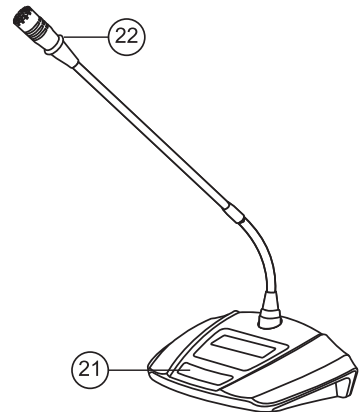

Microfono da tavolo

FUNZIONI

1. **DISPLAY**
Permette di visualizzare le principali informazioni sui radiomicrofoni in uso.
2. **TASTO SET/LOCK**
Premendolo avrete la possibilità di settare manualmente la frequenza del canale. Una volta premuto, utilizzate i tasti IR (4) e SCAN (3) per muovervi tra le frequenze selezionabili. Terminata la scelta premete nuovamente il tasto LOCK(2).
3. **TASTO SCAN / VOL -**
Una pressione breve diminuisce il volume del canale. Una pressione prolungata avvia la ricerca di una frequenza libera in quella zona.
4. **TASTO IR / VOL +**
Una pressione breve aumenta il volume del canale. Una pressione prolungata attiva la modalità "accoppiamento". Avvicinate il microfono trasmettitore al sensore IR (4B) della ricevente.
5. **TASTO DI ACCENSIONE**
Utilizzatelo per accendere/spegnere la ricevente.
6. **ANTENNE**
Applicate qui le due antenne in dotazione.
7. **USCITA XLR MIXATA**
Utilizzate questa uscita bilanciata per ottenere il segnale mixato dei 4 radiomicrofoni.
8. **PRESA JACK 6,3mm MIXATA**
Utilizzate questa uscita non bilanciata per ottenere il segnale mixato dei 4 radiomicrofoni.
9. **PRESE XLR**
Utilizzate queste uscite bilanciate per ottenere il segnale singolo dei 4 radiomicrofoni, che se inseriti in un mixer audio daranno la possibilità di regolare volume e toni dei singoli microfoni.
10. **PRESA DI ALIMENTAZIONE**
Collegate l'alimentatore in dotazione alla presa per poter alimentare il dispositivo.
11. **STAFFA DI FISSAGGIO**
Permette l'inserimento della base ricevente in Rack standard 19". Il foro ovale presente in mezzo sarà utile nel caso di collegamento antenne frontali (opzionali).

MICROFONO PALMARE

- Prima di utilizzare il microfono svitate il tappo (14) e inserite due batterie stilo (AA).
- Ogni trasmettitore palmare deve sempre operare esclusivamente in abbinamento alla propria base ricevente. La frequenza del microfono e della base devono essere le stesse per poter funzionare insieme.
- Dopo aver acceso la base ricevente, premete il tasto (13) per accendere il trasmettitore. Il display (12) mostrerà le principali informazioni.
- Potete impostare la frequenza di trasmissione scegliendo una delle 50 frequenze disponibili per ciascun microfono. Per fare ciò selezionate la frequenza desiderata sulla base tramite i tasti SET(2) o SCAN(3) e quindi inviate la frequenza scelta al microfono tramite il tasto IR(4). In fase di accoppiamento abbiate cura che i sensori infrarossi siano perfettamente allineati e ad una distanza di circa 2 cm.
- E' possibile regolare la potenza di trasmissione su 2 posizioni. Agite sul selettore (15) per effettuare la scelta.

MICROFONO BODYPACK

- Prima di utilizzare il microfono aprite il coperchio (20) e inserite due batterie stilo (AA), quindi agganciate il microfono ad archetto alla presa (17).
- Ogni trasmettitore bodypack deve sempre operare esclusivamente in abbinamento alla propria base ricevente. La frequenza del microfono e della base devono essere le stesse per poter funzionare insieme.
- Dopo aver acceso la base ricevente, premete il tasto (19) per accendere il trasmettitore. Il display (18) mostrerà le principali informazioni.
- Potete impostare la frequenza di trasmissione scegliendo tra una delle 50 frequenze disponibili per ciascun canale. Per fare ciò selezionate la frequenza desiderata sulla base tramite i tasti SET(2) o SCAN(3) e quindi inviate la frequenza scelta al microfono tramite il tasto IR(4). In fase di accoppiamento abbiate cura che i sensori infrarossi siano perfettamente allineati e ad una distanza di circa 2 cm. Il sensore del bodypack è posto nel vano batterie.
- E' possibile regolare la potenza di trasmissione (RF) su 2 posizioni. Per fare ciò agite sul selettore (16).

MICROFONO DA TAVOLO

- Prima di utilizzare il microfono aprite lo sportello posto nella parte inferiore e inserite due batterie stilo (AA).
- Ogni trasmettitore deve sempre operare esclusivamente in abbinamento alla propria base ricevente. La frequenza del microfono e della base devono essere le stesse per poter funzionare insieme.
- Dopo aver acceso la base ricevente, premete il tasto (21) per accendere il trasmettitore. Il display (B) mostrerà le principali informazioni, come la potenza del segnale (A) o il livello della batteria (C).
- Potete impostare la frequenza di trasmissione scegliendo tra una delle 50 frequenze disponibili per ciascun canale. Per fare ciò selezionate la frequenza desiderata sulla base tramite i tasti SET(2) o SCAN(3) e quindi inviate la frequenza scelta al microfono tramite il tasto IR(4). In fase di accoppiamento abbiate cura che i sensori infrarossi siano perfettamente allineati e ad una distanza di circa 2 cm.
- E' possibile regolare la potenza di trasmissione (RF) su 2 posizioni. Per fare ciò premete 2 volte il tasto SET(E) e agite sui tasti DW e UP(D-F) per regolare la potenza desiderata
- Quando il microfono è acceso la ghiera (22) sulla parte superiore dell'asta si illuminerà.
- La confezione include anche delle spugne antisoffio da applicare sul microfono.

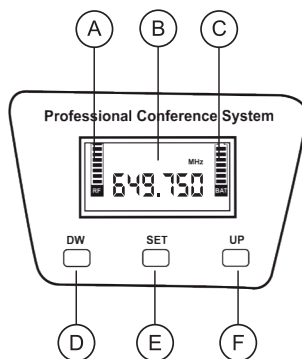

SPECIFICHE TECNICHE

Alimentazione	12V DC --- 1A tramite adattatore di rete
Adattatore di rete	Input 100-240V ~/50-60Hz Output 12V ---
Raggio operativo	50 m
Canali	50 freq. selezionabili per microfono
Banda di frequenza	UHF
Range di frequenza	1) 640,00 -664.75 MHz 2) 665,00 -689.75 MHz 3) 640,00 -664.75 MHz 4) 665,00 -689.75 MHz
Sensibilità	-90 dB
Risposta in frequenza	60 Hz - 15 KHz
T.H.D.	< 0,5%
Prese in uscita	Segnale miscelato: 1 x XLR or 1 x 6,3mm Segnali singoli: 4 x XLR
Alimentazione trasmettitori	2 batterie AA 1,5V (non incluse)
Dimensioni ricevitore	475 x 40 x 190 mm
Peso ricevitore	1,85 kg

COMPOSIZIONI DISPONIBILI

SET 8042	n°1 Base ricevente n°4 Radiomicrofoni da tavolo
SET 8042LAV	n°1 Base ricevente n°4 Bodypack con microfono ad archetto
SET 8042PAL	n°1 Base ricevente n°4 Radiomicrofoni palmari
SET 8042PL	n°1 Base ricevente n°2 Bodypack con microfono ad archetto n°2 Radiomicrofoni palmari

THANK YOU FOR YOUR PURCHASE

The product you have purchased is the result of careful planning by specialized engineers. High quality materials were used for its construction, to ensure its functioning over time.

The product is manufactured in compliance with the strict regulations imposed by the European Union, a guarantee of reliability and safety.

Please read this manual carefully before starting using the device in order to take advantage of its full potential.

Hoping that you will be satisfied of your purchase, we thank you again for your trust in our brand and we invite you to visit our website www.karmaitalia.it where you will find the whole range of our products, along with useful information and updates.

This manual refers to 4 models of the SET 8042 series, differing from each other in the combination of supplied transmitters.



CAUTIONS AND WARNINGS

- Read and follow strictly the instructions contained in this manual.
- Keep this manual for future reference and include it if you give the product to another user.
- Do not open or take apart the device and don't make changes to it.
- The installation of the product must be carried out exclusively by skilled persons.
In case of wrong installation or connections, the manufacturer doesn't take any responsibility for damages to people or objects.
- Before making any connection with other devices, check that all the fixtures are turned off and disconnected from the power source.
- The product is not suitable for outdoor use. To avoid the risk of shortcircuits don't expose it to high temperatures (above 40°), rain or humidity.
- Do not allow flammable liquid, water or metal objects to enter the product.
- Don't touch the product with wet hands.
- Do not place any recipients filled with liquids, such as vases, on top of or directly next to the appliance.
- Install the product in a stable and ventilated position, far from heat sources and don't obstruct the air vents.
- Use the fixture, its controls and the accessories with due accuracy, avoiding falls, vibrations or impacts.
- In the event of a serious operating problem, stop using the product immediately. Never try to repair it by yourself, but contact the authorized technical service center. Repairs carried out by unskilled persons could lead to serious damages both to the fixture and to people.
- Do not turn the product on and off at short intervals, it may reduce the life of the device.
- Disconnect the unit from power when it is not used.
- Do not cut, kink, otherwise damage nor modify the power adaptor's cable and periodically check that it is in good condition.
- Do not leave the batteries inside the transmitters if you do not use them for a long time, to avoid acid leakage which could damage the contacts.
- Wait for the product to cool before cleaning or maintenance.
- To clean the product, use only a dry or slightly damp cloth, avoiding solvents or detergents of any kind.
- If the product is used in the presence of children they must be supervised.



This symbol alerts you of the presence of important operating and maintenance instructions, in the manual or in the documentation accompanying the product



This symbol indicates a risk of electric shock in case of wrong use or alteration of the product.



The CE mark indicates that this product complies with the applicable European directives and their related standards. Compliance documentation in complete form is available at the company Karma Italiana Srl



Directive 2012/19/UE regarding electric and electronic equipment waste (WEEE).

The symbol of the crossed-out dustbin indicates that the product at the end of its life must be collected separately from other waste. The user must, therefore, confer the fixture complete with all the essential components to an authorized disposal center for collection of electronic and electrical waste, or return it to the dealer when buying new equipment of equivalent type, at a rate of one to one, or one to zero if external dimension is less than 25cm. Appropriate separate collection to send the decommissioned equipment to recycling, treatment and environmentally compatible disposal helps to prevent negative impact on the environment and human health and promotes recycling of the materials making up the product. In Italy illegal dumping of the product by the user entails the application of administrative sanctions pursuant to Legislative Decree n. 49 (14/03/2014).



This device is powered by batteries subject to European Directive 2013/56/EU, which cannot be disposed of with normal domestic waste. Find out about the local regulations regarding the separate collection of batteries: a correct disposal allows to avoid negative consequences for environment and health

WARRANTY CONDITIONS

The product is covered by warranty according to current national and European regulations. For detailed warranty conditions and RMA requests please refer to our website www.karmaitaliana.it

- The warranty covers manufacturing defects and faults occurred in the first 2 years from the date of purchase. In case of purchase with invoice, the warranty is limited to 1 year.
- Damages caused by negligence or wrong use of the device are not covered by warranty.
- The warranty is no longer effective if the item is modified or disassembled by not authorized people.
- This warranty doesn't necessarily envisage the product's replacement.
- External components, batteries, knobs, switches and any removable or subject to wear and tear parts are excluded from warranty.
- Shipment for the return of faulty items is at expense and risk of the owner.
- For all intents and purposes the warranty is effective only upon exhibition of the invoice or of the purchase receipt.
- If you send the product for repair, it must be shipped with complete original packaging: we therefore recommend to save it.

We also suggest to register your product on our website www.karmaitaliana.it, after signing in to access the reserved area. In this way you will have the possibility to keep track of the warranty validity and to receive updates on our items.

Front panel

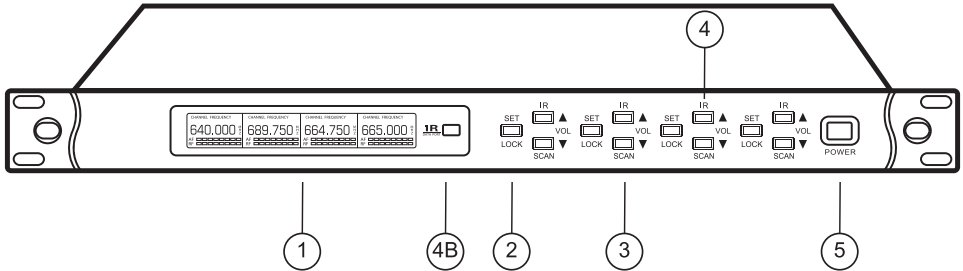

Back panel

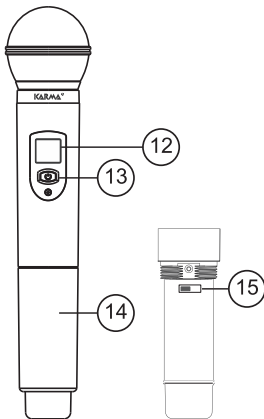
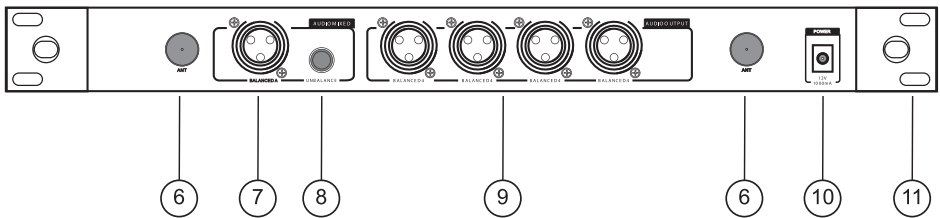

Handheld microphone

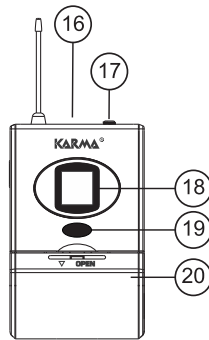

Bodypack microphone

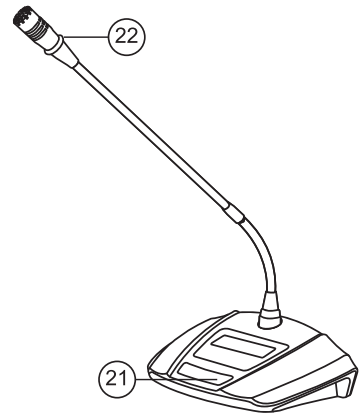

Desk microphone

FUNCTIONS

1. **DISPLAY**
It shows main information on the microphones you are using.
2. **SET/LOCK BUTTON**
Press it to have the possibility to set manually the channel's frequency.
Once pressed, use the IR (4) and SCAN (3) buttons to scroll through the selectable frequencies. After selecting the frequency press again the LOCK (2) button.
3. **SCAN / VOL - BUTTON**
A short press reduces the channel's volume. With a long press it starts scan to look for a free frequency in the operating area.
- 4.
5. **IR / VOL + BUTTON**
A short press increases the channel's volume. A long press activates the "pairing" mode. Place the transmitter near the IR (4B) sensor of the receiver.
6. **ON/ OFF BUTTON**
Use it to turn on/off the receiver.
- 7.
8. **ANTENNAS**
Insert here the two included antennas.
9. **MIXED XLR OUTPUT**
Use this balanced output to obtain the mixed signal of the 4 wireless microphones.
10. **JACK 6,3mm MIXED SOCKET**
Use this unbalanced output to obtain the mixed signal of the 4 wireless microphones.
11. **XLR OUTPUTS**
Use these balanced outputs to obtain the individual signals of the 4 wireless microphones. By sending these signals to an audio mixer it will be possible to adjust volume and tone of each microphone.
12. **POWER SUPPLY SOCKET**
Connect the included power adaptor to this socket to power the fixture.
13. **RACK MOUNT BRACKET**
Thanks to this bracket it is possible to mount the receiver in a standard 19" rack. The oval hole in the middle will be useful if you need to connect front antennas (not included).

HANDHELD MICROPHONE

- Before using the microphone unscrew the cap (14) and insert two AA batteries.
- Each handheld transmitter must always operate exclusively in combination with its own receiver base. The frequency of the microphone and of the base must be the same to operate correctly.
- After turning on the receiver base, press the button (13) to turn on the transmitter. The display (12) will show main information.
- You can set the transmission frequency, by choosing one of the 50 available frequencies for each channel. To do that select the desired frequency on the base, by means of the buttons SET (2) or SCAN (3) and then press the IR (4) button to send the frequency to the transmitter. During pairing take care that the infrared sensors are perfectly aligned and at a distance of approximately 2 cm.
- It is possible to set the transmission power on 2 positions. Use the selector (15) for selection.

BODYPACK MICROPHONE

- Before using the microphone open the cover (20) and insert two (AA) batteries, then plug the headset microphone into the plug (17).
- Each bodypack transmitter must always operate exclusively in combination with its own receiver base. The frequency of the microphone and of the base must be the same to operate correctly.
- After turning on the receiver base, press the button (19) to turn on the transmitter. The display (18) will show main information.
- You can set the transmission frequency, by choosing one of the 50 available frequencies for each channel. To do that select the desired frequency on the base, by means of the buttons SET (2) or SCAN (3) and then press the IR (4) button to send the frequency to the transmitter. During pairing take care that the infrared sensors are perfectly aligned and at a distance of approximately 2cm. The bodypack's sensor is in the battery housing.
- It is possible to set the transmission power on 2 positions. Use the selector (15) for selection.

DESK MICROPHONE

- Before using the microphone open the cover on its bottom and insert 2 x AA batteries.
- Each desk microphone must always operate exclusively in combination with its own receiver base. The frequency of the microphone and of the base must be the same to operate correctly.
- After turning on the receiver base, press the button (21) to turn on the transmitter. The display (B) will show main information, such as the signal power (A) or the battery level (C).
- You can set the transmission frequency, by choosing one of the 50 available frequencies for each channel. To do that select the desired frequency on the base, by means of the buttons SET (2) or SCAN (3) and then press the IR (4) button to send the frequency to the transmitter. During pairing take care that the infrared sensors are perfectly aligned and at a distance of 2 cm.
- It is possible to set the transmission power (RF) on 2 positions. To do that press twice the SET (E) button and use the buttons DW e UP (D-F) to adjust the desired power. After a few seconds the display will stop flashing.
- When the microphone is turned on the ring (22) on the gooseneck top will light up.
- The packaging also includes some windscreen sponges to be applied on the microphone.

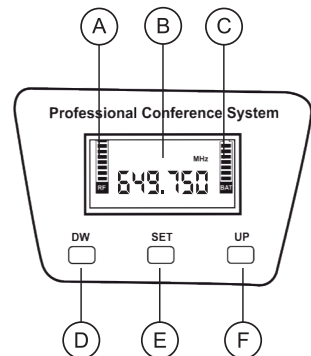

TECHNICAL SPECIFICATIONS

Power supply	12V DC $\overline{\text{---}}$: 1A (via power adaptor)
Power adaptor	Input: 100-240V \sim /50-60Hz Output: 12V $\overline{\text{---}}$
Operating range	50 m
Channels	50 selectable frequencies for each microphone
Frequency band	UHF
Frequency range	1) 640,00 -664.75 MHz 2) 665,00 -689.75 MHz 3) 640,00 -664.75 MHz 4) 665,00 -689.75 MHz
Sensitivity	-90 dB
Frequency response	60 Hz - 15 KHz
T.H.D.	< 0,5%
Output sockets	Mixed signal: 1 x XLR or 1 x 6,3mm Single signals: 4 x XLR
Transmitters power supply	2 x AA 1,5V batteries (not included)
Receiver dimensions	475 x 40 x 190 mm
Receiver weight	1,85 kg

AVAILABLE CONFIGURATIONS

SET 8042	1 x Receiver base 4 x Desk transmitter microphones
SET 8042LAV	1 x Receiver base 4 x Bodypack transmitter microphones with headset
SET 8042PAL	1 x Receiver base 4 x Handheld transmitter microphones
SET 8042PL	1 x Receiver base 2 x Bodypack transmitter microphones with headset 2 x Handheld transmitter microphones

KARMA[®]

Prodotto da / Produced by:
KARMA ITALIANA SRL
Via Gozzano 38 bis
21052, Busto Arsizio (VA) - Italy



Ver. 24.1

Made in China

www.karmaitaliana.it