

LED Shadow™ TFX-UVLED

MANUALE D'ISTRUZIONI



CHAUVET, 3000 N 29th Ct, Hollywood, FL 33020 U.S.A
(800) 762-1084 – (954) 929-1115
FAX (954) 929-5560
www.chauvetlighting.com

Indice dei contenuti

1. PRIMA DI INIZIARE	3
MATERIALE INCLUSO	3
IMPORTANTI NORME DI SICUREZZA	4
2. INTRODUZIONE.....	4
CARATTERISTICHE.....	ERRORE. IL SEGNALIBRO NON È DEFINITO.
FUNZIONI CANALE DMX.....	5
SCHEMA PRODOTTO.....	ERRORE. IL SEGNALIBRO NON È DEFINITO.
3. ALLESTIMENTO	7
ALIMENTAZIONE	ERRORE. IL SEGNALIBRO NON È DEFINITO.
MONTAGGIO	ERRORE. IL SEGNALIBRO NON È DEFINITO.
COLLEGAMENTO APPARECCHIO	ERRORE. IL SEGNALIBRO NON È DEFINITO.
<i>Cablaggio dati</i>	<i>Errore. Il segnalibro non è definito.</i>
Cablaggio dati DMX.....	<i>Errore. Il segnalibro non è definito.</i>
Connettori cavo	8
Tabella di conversione 3pin/5 pin	9
IMPOSTAZIONE DI UN COLLEGAMENTO DATI SERIALE DMX.....	9
COLLEGAMENTO STANDALONE/MASTER-SLAVE	9
4. MODALITA' DI FUNZIONAMENTO	10
MODALITA' STAND ALONE	ERRORE. IL SEGNALIBRO NON È DEFINITO.
<i>Modalità singolo apparecchio</i>	10
<i>Modalità Master-Slave</i>	10
Impostazione.....	10
<i>Opzioni Dipswitch</i>	10
MODALITÀ DI CONTROLLO DMX.....	11
Configurazione per controllo DMX.....	11
Impostazione indirizzo DMX.....	<i>Errore. Il segnalibro non è definito.</i>
DAISY CHAIN (COLLEGAMENTO DATI SERIALI).....	11
5. APPENDICE	12
FONDAMENTI DI DMX	12
PROCEDURA DI RESO	12
RECLAMI	12
MANUTENZIONE	12
REGOLAZIONE SELETTORI INDIRIZZI BINARIO & DMX.....	12
TABELLA INDIRIZZI BINARI.....	14
VALORI CANALI DMX.....	15
SPECIFICHE TECNICHE	16
SUPPORTO TECNICO	16

Le informazioni e specifiche incluse in questo manuale possono essere soggette a variazioni senza preavviso. La KARMA ITALIANA SRL non si assume alcuna responsabilità per eventuali inesattezze che possano esservi contenute.

1. Prima di iniziare

Istruzioni per l'apertura

Subito dopo aver ricevuto l'apparecchio , aprite attentamente la scatola, controllate il contenuto per accertarvi che tutte le parti siano presenti e in buone condizioni. Segnalate immediatamente eventuali danni da trasporto all'apparecchio o all'imballo e conservate il tutto. In caso di reso è importante che il prodotto sia completo della confezione e dell'imballo originali.

La confezione contiene il seguente materiale:

- 1 x LED Shadow™ TFX-UVLED
- 1 x cavo di alimentazione
- 2 x staffe per montaggio ad incasso con viti
- Certificato di garanzia
- Manuale d'istruzioni

Importanti informazioni di sicurezza

Questo prodotto è stato ideato per uso professionale. Non è concepito per essere utilizzato in ambiente domestico. Un uso non corretto del prodotto comporta il rischio di lesioni dovute. **Leggete questo manuale** prima di installare o accendere l'apparecchio e osservate tutte le precauzioni e gli avvertimenti indicati sul manuale stesso e sull'apparecchio.

Precauzioni per evitare shock elettrici

- Disconnettere sempre dalla corrente prima di sostituire lampade o fusibili e accertarsi di montare lampade con le caratteristiche corrette.
- Tutti gli apparecchi di classe I devono essere collegati con una connessione a terra adeguata.
- Per evitare il rischio di incendi o cortocircuiti non esponete mai l'apparecchio alla pioggia o all'umidità. Non utilizzatelo mai vicino a materie infiammabili.
- Non utilizzate l'apparecchio se aperto o se dei componenti interni risultano aperti o danneggiati: una lampada non schermata può emettere radiazioni UV che possono causare ustioni o danni agli occhi.
- Controllate che il cavo di alimentazione non sia rovinato.
- Non staccate il cavo di alimentazione tirandolo dal filo.

Precauzioni contro incendi e bruciature

- Questo prodotto deve essere utilizzato con lampade specifiche. L'utilizzo di lampade diverse da quelle suggerite può provocare rischio di esplosioni e danni all'apparecchio che non verranno coperti da garanzia.
- Assicuratevi sempre di collegare l'apparecchio con il voltaggio adeguato e che il voltaggio della linea elettrica non sia mai superiore a quello indicato sul suo pannello posteriore.
- L'apparecchio deve essere collocato in luoghi con un'adeguata ventilazione. Accertatevi che le prese d'aria non siano ostruite.
- Tenetelo alla distanza minima di un metro dalle materie infiammabili.
- Prima di aprire il prodotto per manutenzione o sostituire la lampada lasciatelo raffreddare per almeno 15 minuti.
- Non utilizzare a temperature ambiente superiori ai 40°.

Protezione contro l'esposizione ai raggi UV

- Quando la lampada accesa evitate la diretta esposizione diretta degli occhi alla luce.
- Non utilizzate l'apparecchio se aperto o se dei componenti interni risultano aperti o danneggiati

Protezione contro i danni alle persone

- Mettete l'apparecchio in posizione sicura e usate cautela nel trasporto.
- Una lampada calda è a rischio esplosione. Lasciate passare almeno 15 minuti dallo spegnimento prima di aprire l'apparecchio. Indossate protezioni per gli occhi e le mani quando sostituite la lampada.
- La superficie dell'apparecchio può raggiungere temperature fino a 160° C. Attendete che si raffreddi prima di maneggiarlo.
- In caso di problemi di funzionamento interrompete l'uso immediatamente. Non tentate di riparare l'apparecchio per conto vostro, ma rivolgetevi all'assistenza. Riparazioni effettuate da personale non competente potrebbero danneggiare il prodotto. Utilizzare sempre ricambi dello stesso tipo.

Attenzione! *All'interno dell'apparecchio non ci sono parti che possano essere manomesse direttamente da chi lo utilizza. Evitate di aprirlo e di ripararlo da soli. In caso di problemi rivolgetevi all'assistenza.*

2. Introduzione

Caratteristiche

Luce nera UV a LED DMX-512 3 canali
 Blackout/fisso/dimmer/strobo
 Programmi automatici incorporati
 Frequenza flash regolabile, dimmer e fisso in stand-alone
 Programmi automatici incorporati con attivazione sonora.
 Collegabile in stand alone con LED Techno Strobe™ e LED Techno Strobe RGB™
 Copertura fino a 4,5 per 9 metri.
 Basso consumo energetico
 Uscita di alimentazione aggiuntiva per collegamento di più unità in “daisy chaining”

Funzioni canale DMX

1		2		3	Canale DMX (Colonne)
Dimmer	000~029	Intensità 0% ~ 100%	Intensità 100% ~ 0%		
Programmi preset (1 ~ 6)	030~209	Velocità Piano ~ Veloce			
Modalità sonora	225~255	No funzione			
MODALITA' DI CONTROLLO E OPZIONI (Righe)					

Per dettagli sui valori DMX passate alla sezione appendice di questo manuale. Controllate che sul canale 1 i parametri di modalità siano posizionati sui valori DMX.

Panoramica del prodotto

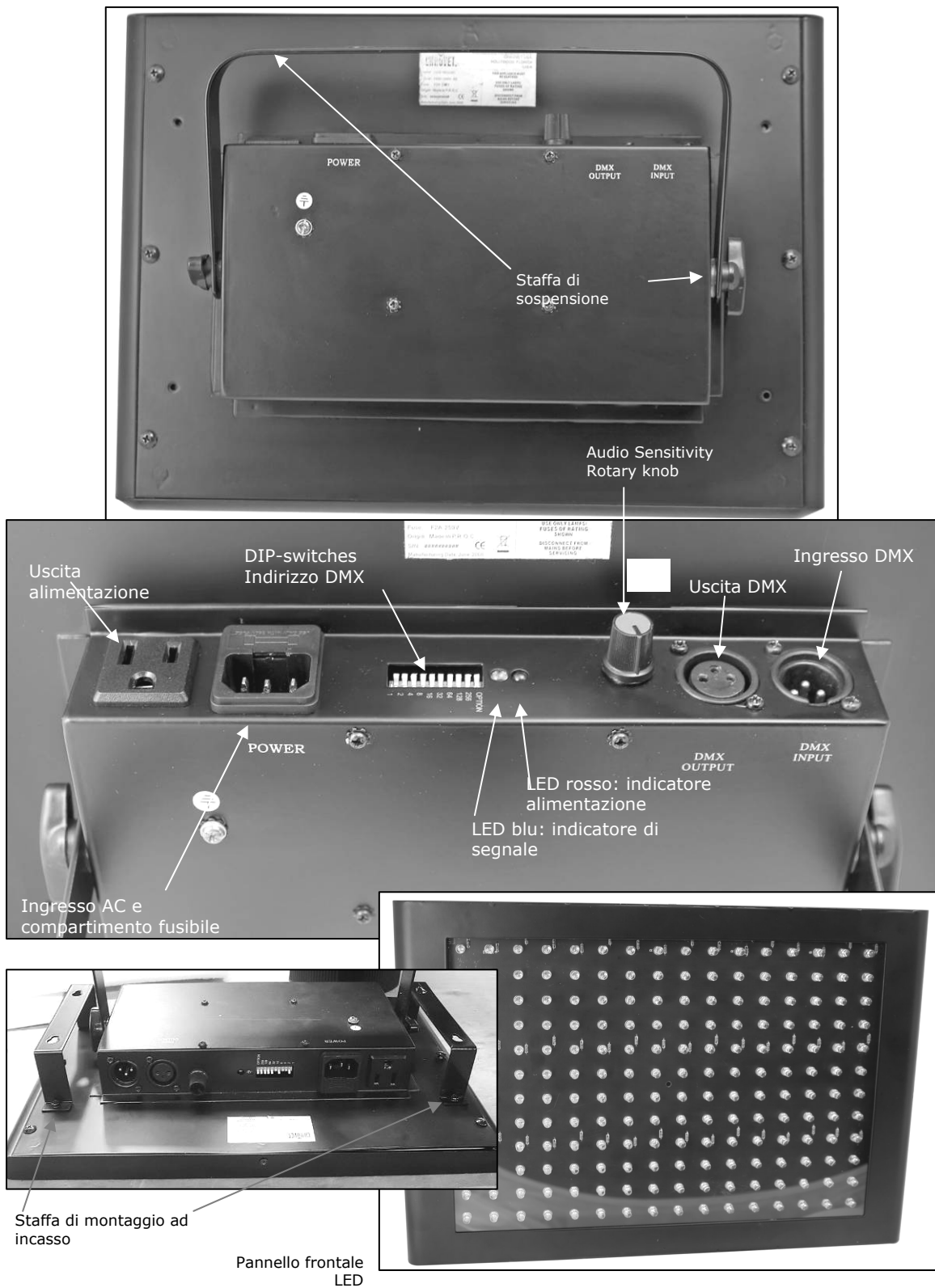

3. Allestimento

Alimentazione

ATTENZIONE! Verificare che il voltaggio selezionato sull'apparecchio coincida con il voltaggio della linea elettrica cui è connesso. L'applicazione di un voltaggio errato può provocare gravi danni all'apparecchio. Le connessioni ai circuiti devono essere fatte con adeguato collegamento di massa.

Per determinare il tipo di alimentazione richiesta da un determinato apparecchio, consultare l'etichetta sul coperchio posteriore dello stesso o la tabella delle specifiche tecniche. Viene indicato l'assorbimento di corrente in normali condizioni. Tutti gli apparecchi devono essere alimentati direttamente, senza passare da reostati o dimmer. Prima di dare corrente all'apparecchio assicurarsi che il voltaggio sia conforme a quello richiesto. Se l'apparecchio possiede un pulsante di selezione voltaggio controllare che sia posizionato correttamente.

Configurazione cavo alimentazione

CAVO	Pin	International	Colore vite
MARRONE	Fase	L	Giallo o ottone
BLU	Neutro	N	Argento
GIALLO/VERDE	Terra	EG (Massa)	Verde

Figure 1 – Selettore di voltaggio



Non tutti gli apparecchi hanno un pulsante di regolazione voltaggio. Assicuratevi di connetterli con il voltaggio adeguato.

Montaggio

Orientamento

L'apparecchio può essere montato su una mensola in qualunque posizione utilizzando un morsetto contro una superficie piatta utilizzando le staffe fornite.

Fissaggio

L'apparecchio include una staffa di montaggio da serrare con un morsetto di fissaggio e due staffe per montaggio ad incasso su superfici piatte. Il morsetto non è incluso: sceglierne uno a C in grado di sopportare il peso dell'apparecchio.

Nell'installazione dell'apparecchio usate una piattaforma stabile e accertatevi che nessuno transiti nell'area sottostante.

1. Allineate la vite del morsetto con il foro al centro della staffa e serrate.
2. Verificate che la struttura sopporti 10 volte il peso di tutti gli apparecchi da installare..
3. Regolate l'angolazione del braccio della staffa come necessario.
4. Attaccate sempre l'apparecchio anche ad un cavo o una catena di sicurezza, che sopportino 10 volte il peso dell'apparecchio stesso.

Gancio di fissaggio

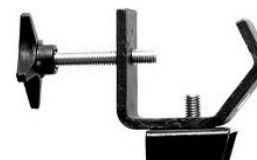

Staffa montaggio ad incasso



Montaggio ad incasso

1. Disegnate la sagoma dei fori delle viti su una velina o su carta trasparente per avere l'allineamento corretto.
2. Mettete la carta contro la superficie di montaggio e inserite le viti col trapano.
3. Appendete il pannello.

Collegamento apparecchio

È necessario un collegamento dati seriali per ottenere scene di luci di uno o più apparecchi utilizzando una centralina DMX o per ottenere scene sincronizzate su due o più apparecchi in modalità master/slave. Il numero combinato di canali richiesti da tutti gli apparecchi in un collegamento dati seriale determina il numero di apparecchi che il collegamento dati può sopportare.

Questo apparecchio utilizza 3 canali DMX.

Importante: Gli apparecchi devono essere collegati con “daisy chaining” su una singola linea. Per adempiere agli standard EIA-485 non si devono collegare più di 32 apparecchi su uno stesso collegamento dati. La connessione di più di 32 apparecchi su un collegamento dati seriale senza l'utilizzo di uno splitter DMX a isolamento ottico può selezionare il segnale digitale DMX.

Massima distanza raccomandata per il collegamento dati seriale: 500 metri

Massimo numero di apparecchi raccomandati per un collegamento dati seriale: 32 apparecchi

Cablaggio

Per collegare più apparecchi è necessario effettuare un cablaggio dati. Potete procurarvi i cavi da un distributore o costruirvi da soli il cavo. In questo caso utilizzate cavi data-grade che possono trasmettere un segnale di alta qualità e sono meno soggetti ad interferenza elettromagnetica.

CABLAGGIO DATI DMX

Utilizzate Belden© 9841 o un cavo equivalente conforme alle specifiche per applicazioni EIA RS-485.

I cavi microfonic standard non possono trasmettere dati DMX su lunghe distanze in maniera affidabile. Il cavo deve avere le seguenti caratteristiche:

- Coppia due conduttori ritorti più una schermatura
- Massima capacità tra conduttori – 30 pF/ft.
- Massima capacità tra conduttore e schermatura – 55 pF/ft.
- Massima resistenza di 20 ohms / 1000 ft.
- Impedenza nominale 100 – 140 ohms

CONNETTORI CAVO

Il cablaggio deve avere un connettore maschio XLR a un estremo e un connettore femmina XLR all'altro estremo.

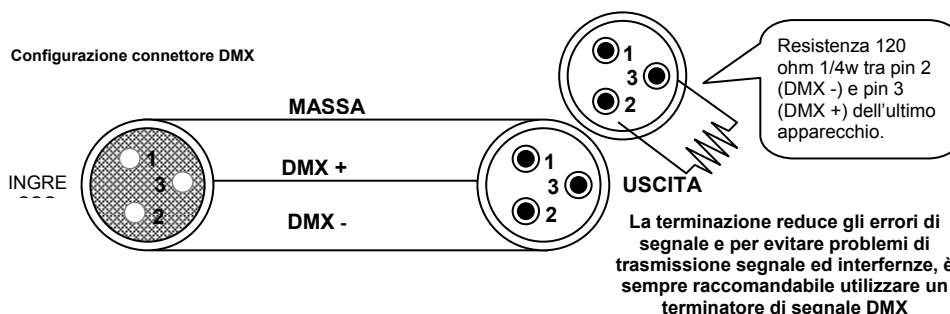

ATTENZIONE Evitate il contatto tra la massa comune e la terra chassis dell'apparecchio. Questo potrebbe causare un ritorno di terra e l'apparecchio potrebbe funzionare male. Testate i cavi con un misuratore di ohm per verificare la polarità corretta e assicuratevi che i pin non siano messi a terra o in corto con la schermatura.

Schema di conversione da 3 a 5 pins

Attenzione

Se utilizzate una centralina con un connettore di uscita DMX a 5 pin, dovrete usare un adattatore 3pin/ 5 pin. Si vedano i dettagli nella tabella sottostante.

TABELLA DI CONVERSIONE DA 3 PIN A 5 PIN

Conduttore	3 Pin femmina (uscita)	5 Pin maschio (ingresso)
Terra/schermatura	Pin 1	Pin 1
Data (-) signal	Pin 2	Pin 2
Data (+) signal	Pin 3	Pin 3
Non utilizzato		Non utilizzato
Non utilizzato		Non utilizzato

Centralina universale DMX



Illustrazione del pannello di ingress/uscita di un effetto luce



Impostazione di un collegamento seriale dati DMX

1. Collegare il lato a 3 pin (maschio) del cavo DMX al connettore a 3 pin (femmina) di uscita della centralina.
2. Collegare l'estremo del cavo proveniente dalla centralina che avrà un connettore a 3 pin femmina, al connettore d'ingresso dell'apparecchio successivo che sarà un connettore a 3 pin maschio.
3. Poi procedete collegando come sopra descritto dall'uscita all'ingresso dell'apparecchio successivo e così via.

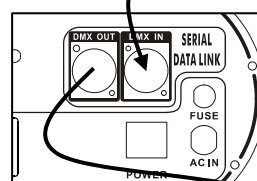
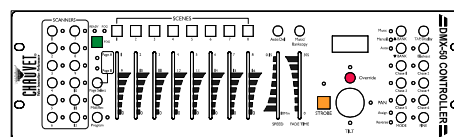
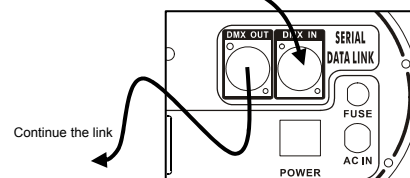
Collegamenti Stand-Alone/Master/Slave

1. Collegate il lato a 3 pin del connettore maschio del cavo DMX al connettore femmina a 3pin di uscita del primo apparecchio.
2. Collegate l'estremità del cavo proveniente dal primo apparecchio avente un connettore femmina 3 pin al connettore d'ingresso maschio a 3 pin dell'apparecchio successivo. Poi procedete collegando come sopra descritto dall'uscita all'ingresso dell'apparecchio successivo e così via

Spesso l'allestimento per il funzionamento Master-Slave e Standalone richiede che il primo apparecchio della catena venga inizializzato tramite le impostazioni nel pannello di controllo o per mezzo dei selettori. Inoltre anche gli apparecchi seguenti possono richiedere un'impostazione slave. Consultate la sezione "modalità di funzionamento" di questo manuale per avere istruzioni dettagliate su questo tipo di configurazione

Apparecchi raffigurati a puro scopo dimostrativo

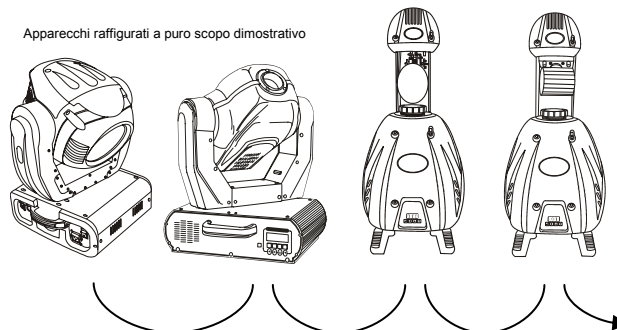

4. Modalità di funzionamento

Il TFX-UVLED è un pannello costituito da luci LED UV assai luminose ed efficienti, gestibile tramite DMX-512. Il TFX-UVLED può operare in Stand-Alone, Master/Slave e tramite controllo DMX-512 utilizzando 3 canali.

Modalità Standalone

Il TFX-UVLED può operare senza un controller DMX in modalità stand-alone. Può operare singolarmente o anche con altri TFX-UVLED in configurazione "Master/Slave".

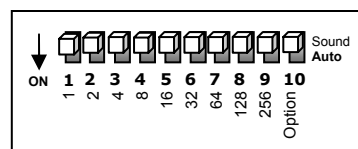

Modalità singolo apparecchio

Il TFX-UVLED può operare indipendentemente da altri apparecchi o da una centralina DMX sia in modalità automatica che in modalità attivazione sonora. In questa modalità non è necessario un collegamento dati seriale e non deve essere fatta assolutamente alcuna connessione ad altri apparecchi.

1. Scegliete semplicemente una delle opzioni DIP-switch dalla tabella qui sotto.

Modalità master-slave

In modalità master-slave più apparecchi vengono connessi con collegamento dati seriale senza l'uso di un controller. In questa funzione gli apparecchi slave sono sincronizzati con il master (che deve essere il primo della "daisy chain" seriale) e si comportano in maniera identica a quest'ultimo o secondo una configurazione chase pianificata. Un sistema Master-Slave TFX-UVLED può consistere di un numero illimitato di apparecchi o per lo meno di un numero stabilito dagli standard EIA-485.

Impostazione

1. Il TFX-UVLED è impostato automaticamente per il Master-Slave, basta selezionare le opportune opzioni dei DIP-switch.
2. Collegate l'estremità del cavo proveniente dal primo apparecchio avente un connettore femmina 3 pin al connettore d'ingresso maschio a 3 pin dell'apparecchio successivo. Poi procedete collegando come sopra descritto dall'uscita all'ingresso dell'apparecchio successivo e così via

Opzioni dip-switch

FUNZIONI	DIPSWITCHES (ON)	NOTE & DESCRIZIONE
Attivazione sonora	Nessuno	Musica: Attivazione sonora, manopola di regolazione sensibilità sonora
Flash	1	Velocità flash 1
	2	Velocità flash 2
	3	Velocità flash 3
	4	Velocità flash 4
	5	Velocità flash 5
	6	Velocità flash 6
	7	Velocità flash 7
	8	Velocità flash 8
Full On	9	Tutti i LED accesi
Programma predefinito	10	Programmi predefiniti velocità automatica

Modalità di controllo DMX

Il TFX-UVLED può essere utilizzato tramite un controller DMX. La modalità di gestione DMX consente una grande varietà di soluzioni. In questa modalità potete gestire individualmente ogni singola funzione dell'apparecchio.

Configurazione per controllo DMX

1. Collegare il lato a 3 pin (maschio) del cavo DMX al connettore a 3 pin (femmina) di uscita della centralina.
2. Collegare l'estremo del cavo proveniente dalla centralina che avrà un connettore a 3 pin femmina, al connettore d'ingresso dell'apparecchio successivo che sarà un connettore a 3 pin maschio.
3. Poi procedete collegando come sopra descritto dall'uscita all'ingresso dell'apparecchio successivo e così via.
4. Per ulteriori dettagli leggete la sezione che segue

Impostazione indirizzo DMX

Ogni apparecchio richiede un "indirizzo di partenza" da 1 a 512. Un apparecchio richiedente uno o più canali di controllo inizia a leggere i dati sul canale indicato dall'indirizzo di partenza. Per esempio un apparecchio che usa 7 canali DMX ed è impostato per partire dal canale 100, leggerà i dati in quest'ordine: canale 100, 101, 102, 103, 104, 105 e 106. Scegliete gli indirizzi di partenza in modo che i canali utilizzati non si sovrappongano ed annotatevi gli indirizzi selezionati. Se è la prima volta che impostate un apparecchio utilizzando il protocollo di controllo DMX-512 suggeriamo di leggere i "Fondamenti DMX" nella sezione Appendice.

Daisy Chain (Collegamento dati seriale)

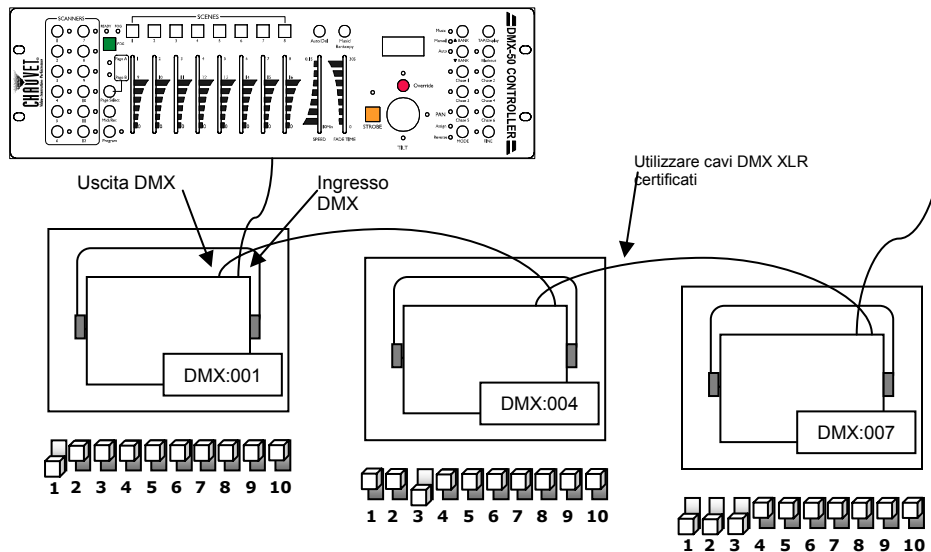

Visitate la sezione "Selettori indirizzi binary e DMX" a pagina 13 e la relative tabella di riferimento a pagina 14 per determinare rapidamente il posizionamento dei selettori per gli indirizzi binari

5. Appendice

Fondamenti di DMX

In una connessione DMX 512 ci sono 512 canali. I canali possono essere assegnati in vari modi. Un apparecchio compatibile col DMX 512 necessita di uno o più canali sequenziali. L'utente deve assegnare un indirizzo di partenza indicante il primo canale occupato nella centralina. Ci sono diversi tipi di apparecchi gestibili tramite DMX, ciascuno richiedente un numero totale di canali variabile. Bisogna pianificare la scelta dell'indirizzo di partenza in modo da non far mai sovrapporre i canali, onde evitare un funzionamento non corretto dell'apparecchio. Tuttavia si può usare lo stesso indirizzo di partenza su più apparecchi a condizione se si desidera ottenere un loro movimento all'unisono. In pratica essi saranno collegati in modalità slave e risponderanno tutti allo stesso modo.

Gli apparecchi DMX sono concepiti per ricevere dati tramite collegamento seriale Daisy Chain. Questo tipo di collegamento si ha quando l'uscita dati di un apparecchio è connessa all'ingresso dati del successivo. L'ordine in cui gli apparecchi sono collegati non ha importanza e non incide su come la centralina comunica con ciascuno di essi. Utilizzare l'ordine in cui il cablaggio è più semplice e diretto. Collegate gli apparecchi utilizzando cavi schermati con coppia di due conduttori ritorti. Il pin 1 è la connessione schermata, il pin 2 è il data negativo (S-) e il pin 3 è il data positivo (S+).

Procedura di reso

Il materiale deve essere reso in porto franco e nell'imballo originale, previa richiesta di autorizzazione alla KARMA ITALIANA SRL. I prodotti resi senza autorizzazione verranno respinti. Imballate accuratamente l'apparecchio: la responsabilità dei danni da trasporto per cattivo imballaggio verrà attribuita al cliente. La KARMA ITALIANA SRL si riserva il diritto di decidere se riparare o sostituire il prodotto.

Nota: Si prega di includere nel collo documento di trasporto con le seguenti informazioni:

- 1) Nome/ragione sociale
- 2) Indirizzo
- 3) Numero di telefono
- 4) Numero RMA
- 5) Descrizione del difetto

Reclami

I reclami per danno da trasporto verranno accettati soltanto se al momento della ricezione della merce sarà stata apposta riserva specifica sul documento del corriere. Qualunque altro reclamo per materiale incompleto o non integro per ragioni diverse dal trasporto dovrà essere effettuato entro e non oltre 7 giorni dalla ricezione dello stesso.

Manutenzione generale

Per conservare un rendimento ottimale e limitare i danni da usura gli apparecchi devono essere puliti frequentemente (di norma almeno 2 volte al mese). La polvere riduce la luminosità e può provocare surriscaldamento. Questo diminuisce la durata delle lampade e accresce il logorio delle parti meccaniche. Accertatevi che l'apparecchio sia spento prima di procedere con la manutenzione.

Staccate la spina. Usate un compressore o una spazzola morbida per rimuovere la polvere accumulate sulle prese d'aria esterne e sui componenti interni. Pulite i vetri ad apparecchio freddo con una soluzione delicata di detergente per vetri o alcool isopropile e un panno morbido in cotone o specifico per lenti. Applicare la soluzione sul panno e detergete portando lo sporco verso l'esterno della lente. Pulite delicatamente i componenti ottici fino a togliere la polvere e l'opacità.

Per ottimizzare l'intensità luminosa è necessario effettuare periodicamente la pulizia interna ed esterna di lenti e specchi. La pulizia dovrà essere effettuata con maggior frequenza se l'apparecchio è collocato in ambienti con umidità, polvere e fumo. Pulite con un panno morbido utilizzando un normale detergente per vetri e asciugate accuratamente. Pulite le ottiche esterne almeno ogni 20 giorni e quelle interne almeno ogni 30/60 giorni.

Selettori indirizzi binario e DMX

Ad ogni selettore (DIP-switch) è associato un valore. La somma di tutti gli switch in posizione ON darà l'indirizzo finale. Per determinare gli switches da posizionare in ON per giungere ad un preciso indirizzo, bisogna sottrarre il valore di switch più alto che sottratto all'indirizzo prescelto non dia luogo a un numero negativo.

In alternative potete consultare la tabella di riferimento rapido a pag. 14, dove trovate le impostazioni dei DIP-switch corrispondenti a ciascuno dei 512 valori.

ESEMPIO																								
Indirizzo 10																								
Pin # 4 = 8 Pin # 2 = 2 Totale = 10																								
Indirizzo 24																								
Pin # 5 = 16 Pin # 4 = 8 Totale = 24																								
Procedura matematica. Address 233	$233 - (128) = 105$, Turn ON Dip # 8 $105 - (64) = 41$, Turn ON Dip # 7 $41 - (32) = 9$, Turn ON Dip # 6 $9 - (8) = 1$, Turn ON Dip # 4 $1 - (1) = 0$, Turn ON Dip # 1	<table border="1"> <thead> <tr> <th>DIP SWITCH</th> <th>(DMX VALUE)</th> </tr> </thead> <tbody> <tr><td>1</td><td>1</td></tr> <tr><td>2</td><td>2</td></tr> <tr><td>3</td><td>4</td></tr> <tr><td>4</td><td>8</td></tr> <tr><td>5</td><td>16</td></tr> <tr><td>6</td><td>32</td></tr> <tr><td>7</td><td>64</td></tr> <tr><td>8</td><td>128</td></tr> <tr><td>9</td><td>256</td></tr> <tr><td>10</td><td></td></tr> </tbody> </table>	DIP SWITCH	(DMX VALUE)	1	1	2	2	3	4	4	8	5	16	6	32	7	64	8	128	9	256	10	
DIP SWITCH	(DMX VALUE)																							
1	1																							
2	2																							
3	4																							
4	8																							
5	16																							
6	32																							
7	64																							
8	128																							
9	256																							
10																								

Tabella di riferimento rapido indirizzi binari

Tabella di riferimento rapido indirizzi binary e DMX

Posizione DIP-switch

DMX DIP-SWITCH SET					#9	0	0	0	0	0	0	0	0	1	1	1	1	1	1	1	1
0=OFF					#8	0	0	0	0	1	1	1	1	0	0	0	0	1	1	1	1
1=ON					#7	0	0	1	1	0	0	1	1	0	0	1	1	0	0	1	1
X=OFF or ON					#6	0	1	0	1	0	1	0	1	0	1	0	1	0	1	0	1
#1	#2	#3	#4	#5																	
0	0	0	0	0		32	64	96	128	160	192	224	256	288	320	352	384	416	448	480	
1	0	0	0	0	1	33	65	97	129	161	193	225	257	289	321	353	385	417	449	481	
0	1	0	0	0	2	34	66	98	130	162	194	226	258	290	322	354	386	418	450	482	
1	1	0	0	0	3	35	67	99	131	163	195	227	259	291	323	355	387	419	451	483	
0	0	1	0	0	4	36	68	100	132	164	196	228	260	292	324	356	388	420	452	484	
1	0	1	0	0	5	37	69	101	133	165	197	229	261	293	325	357	389	421	453	485	
0	1	1	0	0	6	38	70	102	134	166	198	230	262	294	326	358	390	422	454	486	
1	1	1	0	0	7	39	71	103	135	167	199	231	263	295	327	359	391	423	455	487	
0	0	0	1	0	8	40	72	104	136	168	200	232	264	296	328	360	392	424	456	488	
1	0	0	1	0	9	41	73	105	137	169	201	233	265	297	329	361	393	425	457	489	
0	1	0	1	0	10	42	74	106	138	170	202	234	266	298	330	362	394	426	458	490	
1	1	0	1	0	11	43	75	107	139	171	203	235	267	299	331	363	395	427	459	491	
0	0	1	1	0	12	44	76	108	140	172	204	236	268	300	332	364	396	428	460	492	
1	0	1	1	0	13	45	77	109	141	173	205	237	269	301	333	365	397	429	461	493	
0	1	1	1	0	14	46	78	110	142	174	206	238	270	302	334	366	398	430	462	494	
1	1	1	1	0	15	47	79	111	143	175	207	239	271	303	335	367	399	431	463	495	
0	0	0	0	1	16	48	80	112	144	176	208	240	272	304	336	368	400	432	464	496	
1	0	0	0	1	17	49	81	113	145	177	209	241	273	305	337	369	401	433	465	497	
0	1	0	0	1	18	50	82	114	146	178	210	242	274	306	338	370	402	434	466	498	
1	1	0	0	1	19	51	83	115	147	179	211	243	275	307	339	371	403	435	467	499	
0	0	1	0	1	20	52	84	116	148	180	212	244	276	308	340	372	404	436	468	500	
1	0	1	0	1	21	53	85	117	149	181	213	245	277	309	341	373	405	437	469	501	
0	1	1	0	1	22	54	86	118	150	182	214	246	278	310	342	374	406	438	470	502	
1	1	1	0	1	23	55	87	119	151	183	215	247	279	311	343	375	407	439	471	503	
0	0	0	1	1	24	56	88	120	152	184	216	248	280	312	344	376	408	440	472	504	
1	0	0	1	1	25	57	89	121	153	185	217	249	281	313	345	377	409	441	473	505	
0	1	0	1	1	26	58	90	122	154	186	218	250	282	314	346	378	410	442	474	506	
1	1	0	1	1	27	59	91	123	155	187	219	251	283	315	347	379	411	443	475	507	
0	0	1	1	1	28	60	92	124	156	188	220	252	284	316	348	380	412	444	476	508	
1	0	1	1	1	29	61	93	125	157	189	221	253	285	317	349	381	413	445	477	509	
0	1	1	1	1	30	62	94	126	158	190	222	254	286	318	350	382	414	446	478	510	
1	1	1	1	1	31	63	95	127	159	191	223	255	287	319	351	383	415	447	479	511	

Posizione DIP-switch

Indirizzo DMX

Valori canali DMX

NOTA!

Leggete attentamente le istruzioni su modalità di controllo e indirizzi in DMX.

Le funzioni dei canali DMX 2 e 3 sono determinate dalle impostazioni del canale 1. Per esempio, con valori del canale 1 tra 000 e 029 si avranno le seguenti condizioni:

- Il canale 2 controllerà l'intensità di Dimming da 0% a 100%
- Il canale 3 controllerà l'intensità di Dimming da 100% a 0%

Canale	Valore	Funzione	Ch 2	Ch 3
1	000 ⇔ 029	Mod. Dimmer	Velocità flash 0% ⇔ 100%	Intensità 100% ⇔ 0%
	030 ⇔ 059	Programma 1	Velocità Lento ⇔ Veloce	
	060 ⇔ 089	Programma 2		
	090 ⇔ 119	Programma 3		
	120 ⇔ 149	Programma 4		
	150 ⇔ 179	Programma 5		
	180 ⇔ 209	Programma 6		
	210 ⇔ 255	Suono		

Specifiche tecniche

PESO & DIMENSIONI

Lunghezza 355.6 mm (14.0 in)
 Larghezza 247.65 mm (9.75 in)
 Altezza 165.1 mm (6.5 in)
 Peso 2.22 kg (4.9 lbs)

ALIMENTAZIONE

Voltaggio 90V ~ 240V 50/60 Hz
 Ingresso AC IEC 60320 C14
 Assorbimento (picco <12W @ 120V), (inrush <24W @ 120V)

FUSIBILE

Principale 20mm vetro 2A rapido

LED

Quantità 192 totale, (UV)

CONTROLLO & PROGRAMMAZIONE

Ingresso dati Presa maschio XLR 3 pin
 Uscita dati Presa femmina XLR 3 pin
 Configurazione pin dati pin 1 schermato, pin 2 (-), pin 3 (+)
 Protocolli DMX-512 USITT
 Canali DMX 3

Assistenza tecnica

KARMA ITALIANA SRL
 VIA GOZZANO 38/BIS
 21052 BUSTO ARSIZIO (VA) - ITALIA
 (Email): assistenza@karmaitaliana.it
 Tel.: +39 0331/628244 Fax +39 0331/622470
 Sito internet: www.karmaitaliana.it